

We build a better future

Robex
17z-9A



*Abbildung kann Sonderausrüstungen zeigen.

Stolz bei der arbeit

Hyundai Heavy Industries produziert Baumaschinen nach dem neuesten Stand der Technik, mit denen jeder Betreiber maximale Leistung, optimale Präzision, vielseitige Maschineneinstellungen und bewährte Technik erhält. Seien Sie stolz auf Ihre Arbeit mit Hyundai!

Robex 17z-9A

Maschinenrundgang

Robuster Ober- und Unterraum

Die Struktur des oberen Rahmens wurde entwickelt, um hohe Materialbelastungen zu absorbieren und externen Beanspruchungen standzuhalten. Der verstärkte Laufwerksrahmen in Kastenbauweise bietet auch unter anspruchsvollen Arbeitsbedingungen herausragende Widerstandsfähigkeit und erhöhte Haltbarkeit.

Kompakte Abmessungen

Die kompakten Abmessungen ermöglichen den Einsatz auf räumlich begrenzten Baustellen, in bebauten Gegenden oder im Straßenbau. Das verstellbare Laufwerk des R17Z-9A sorgt für maximale Stabilität im Einsatz und minimale Maschinenbreite beim Transport und garantiert so volle Flexibilität und höchste Effizienz auf allen räumlich begrenzten Baustellen.

Motortechnologie

Der bewährte und verlässliche KUBOTA D902 Motor erfüllt die geltenden Abgasrichtlinien Tier 4. Dieser Motor zeichnet sich durch seine effiziente Kraftstoffverbrennung und reduzierte Geräuschpegel aus.

Effiziente Bedienelemente

Die ergonomisch angeordneten Bedienelemente sorgen für verbesserten Fahrerkomfort und höhere Produktivität. Ein Sicherheitshebel auf der linken Konsole verhindert die unbeabsichtigte Betätigung der hydraulischen Anbaugeräte.

Modernes Hydrauliksystem

Das Hydrauliksystem des R17Z-9A wurde für schnelle Maschinenbewegungen und beste Steuerung entwickelt.

Komfortables und haltbares Wetterschutzdach

Der Rahmen des Wetterschutzdachs bietet dank TOPS, ROPS, FOPS, FOG -Standard maximale Fahrersicherheit.

Maximaler Fahrerkomfort

Der gefederte Sitz, die ergonomisch angeordneten Bedienelemente mit Handgelenkstützen und großzügige Beinfreiheit beugen Ermüdungserscheinungen beim Fahrer vor. Auf dem Monitor werden zahlreiche Warnhinweise und Anzeigen dargestellt, damit der Fahrer den Maschinenzustand jederzeit im Auge behalten kann. Das Überwachungssystem zeigt sieben Warnhinweise, Kühlwassertemperatur, Kraftstofffüllstand und Betriebsstundenzähler an.

Einfache Wartung

Dank hindernisfreiem Zugang zu Türen, Klappen und Motorhauben, Luftfilter und zentral angeordneten Schmierpunkten wird die Wartung dieser Maschine zu einem Kinderspiel.

Längere Lebensdauer der Baugruppen

Die langen Standzeiten von Hydraulikfiltern, Hydrauliköl, Hülsen und Buchsen reduzieren die Betriebskosten.



*Abbildung kann Sonderausrüstungen zeigen.

Präferenz

Ein Fahrer, der die Maschine an seine individuellen Bedürfnisse anpassen kann, hat mehr Spaß an der Arbeit. Die Serie 9A berücksichtigt die Fahrerwünsche in Bezug auf Komfort, Bedienerfreundlichkeit und Maschinensteuerung.



*Abbildung kann Sonderausrüstungen zeigen.



OLED Display und ESL-Funktion (Motorstartgrenze)

Auf dem OLED-Display sind folgende Elemente dargestellt: Betriebsstundenzähler, Öldruck, Batteriewechsel, Motorkühlmitteltemperatur und Kraftstoffanzeige. Zusätzlich wird die Diebstahlschutzfunktion angezeigt.

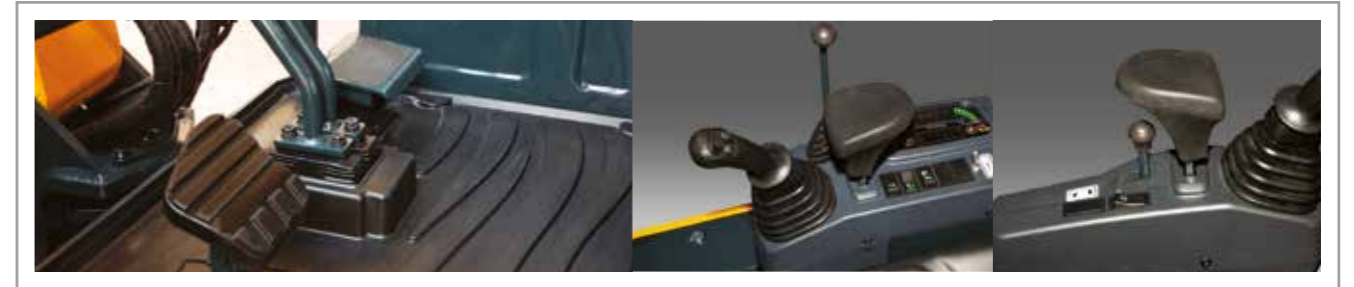

Kompakte Reglerposition

Der rechte und linke Bedienhebel sind durch ihre ergonomische Anordnung bequem zugänglich. Die gut zugänglichen gesteuerten Handhebel ermöglichen die Steuerung von Planierschild und Spurverbreiterung. Einfach zugängliche Steuerungsschalter auf der linken Konsole verbessern Bedienerkomfort und Produktivität.



Eine kippbare linke Konsole bietet dem Fahrer einen einfacheren Zugang zur Kabine. Eine Sicherheitsverriegelung verhindert das Verlassen der Kabine, während die Hydraulikhebel aktiv sind. Wenn der Sicherheitshebel und die linke Konsole aufrecht stehen, sind die Hydraulikfunktionen nicht aktiv.

Not-Aus-Schalter

Bei einem Notfall werden die Motoren ausgeschaltet.



Zwei Steckdosen

Steckdosen können für verschiedene Zwecke benutzt werden.



Komfort für den Fahrer

Die Arbeitsumgebung von Fahrern muss stressfrei sein. Beim Hyundai R17Z-9A tragen der einstellbare Fahrersitz mit Federung, Armstützen, ergonomisch geformte Joysticks und viel Platz dazu bei, das Arbeiten für den Fahrer stressfreier zu machen.

Fahrerschutz mit Fußstütze

Das Querrohr dient der Verstärkung des Fahrerschutzes. Zusätzlich kann der Fahrer es als Fußstütze nutzen.

*Abbildung kann Sonderausrüstungen zeigen.



Präzision

Durch neue Technologien zur Verbesserung von Leistung und Präzision ist das Modell R17Z-9A reibungslos, schnell und einfach zu bedienen.



*Abbildung kann Sonderausrüstungen zeigen.



Auslegerschwenkeinrichtung (links: 70° rechts: 54°)

Die Auslegerschwenkfunktion des R17Z-9A ist für den effizienten Einsatz in dicht besiedelten Wohn- und Stadtgebieten bestimmt. Der Ausleger kann innerhalb eines Betriebsbereichs nach links oder rechts versetzt werden.



Kurzheckbauweise

Kurzheckbagger bieten eine größere Flexibilität beim Arbeiten in engen Stadtgebieten, von einer breiten Straße aus oder in Wohngebieten und kleinen Gärten.

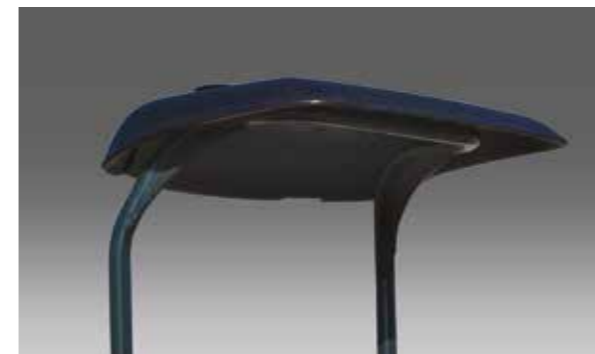

Konstruktive Festigkeit

Die Kabinenkonstruktion des R17Z-9A wurde mit schmaleren, aber stabileren Rohren versehen, die mehr Sicherheit und eine bessere Sicht bieten. Spannungsarmer, extrem stabiler und völlig geschweißter Stahl sorgt für einen stärkeren und robusteren Ober- und Unterwagen. Die strukturelle Integrität wurde durch einen Test des Maschinenhecks und langfristige Belastbarkeitstests geprüft.

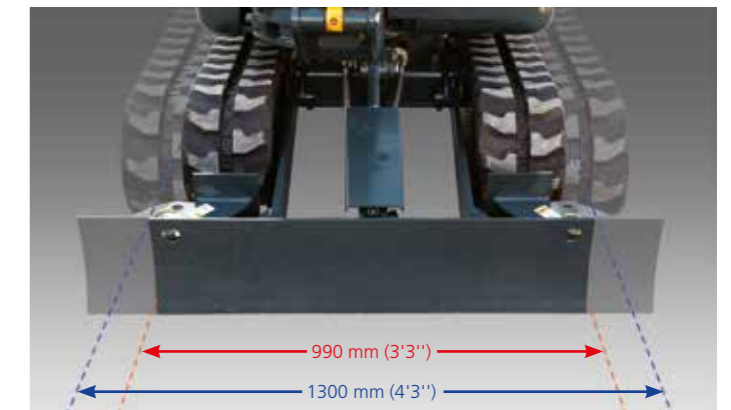

Verstellbarer Unterwagen

Die Spurbreite des R17Z-9A kann von 990 mm ~ 1300 mm eingestellt werden. Der Fahrer kann die Gabelzinken einfach einstellen, indem der Bolzen entfernt wird. Spezielle gummibeschichtete Bodenplatten schützen die Straßenoberfläche.



Kubota D902

Abgase: Die kompaktesten industriellen Mehrzylinder-Dieselmotoren mit Flüssigkeitskühlung erfüllen die EPA Tier 4 Abgasvorschriften ohne zusätzliche Nachbehandlungseinrichtungen. Dieser Motor erfüllt Normen, die über den NRTC- und NTE-Anforderungen liegen.

Niedriger Geräuschpegel: Der halb-schwimmend gelagerte Ventildeckel sowie der MoS₂-beschichtete Kolben reduzieren den Geräuschpegel und Vibrationen.

Profitabilität

Der R17Z-9A maximiert die Profitabilität durch Effizienzsteigerungen, verbesserte Servicefunktionen und Komponenten mit längerer Lebensdauer.



*Abbildung kann Sonderausrüstungen zeigen.



Einfacher Zugang

Bei der Entwicklung des R17Z-9A wurde besonders auf gute Zugänglichkeit geachtet. Alle Abdeckungen und Kappen bieten uneingeschränkten Zugang. Alle regelmäßigen Service- und Wartungsvorgänge können am R17Z-9A einfach und bequem durchgeführt werden.



Einfache Reinigung

Wasser- und Ölkühler sind mit rechteckigen bzw. wellenförmigen Lamellen ausgestattet, die ein Verstopfen verhindern.



Zweiteiliger Schlauch für Planierschildzylinder

Zweiteilige Schläuche bieten bessere, einfachere Wartung.

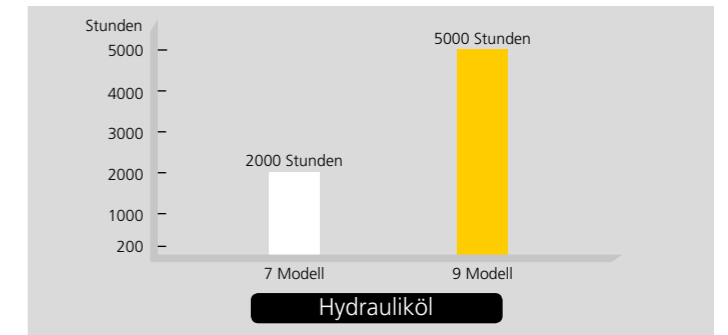

Langlebigere Komponenten

Die Bagger der Serie 9A bieten Buchsen mit erweiterten Schmierintervallen (250 Stunden) und Polymerbeilagscheiben (verschleißbeständig, geräuschkämmend), langlebigere Hydraulikfilter (1.000 Stunden), Long Life Hydrauliköl (5.000 Stunden), effizientere Kühlsysteme und integrierte Vorglühsysteme, die Serviceintervalle verlängern, die Betriebskosten minimieren und Ausfallzeiten der Maschine reduzieren.



Zentrale Schmiervorrichtungen

Zentrale Schmieranlage für schnellere, einfachere Service- und Wartungsvorgänge.



Einfacherer Transport

Vier Ösen erleichtern den Transport.



Zylinder-Schutzabdeckungen

Ausgestattet mit einer Standardabdeckung für Auslegerzylinder und einer Abdeckung für den Planierschildzylinder, die die Zylinder vor möglichen Beschädigungen schützen.

Technische Daten R17Z-9A

MOTOR

MODELL	KUBOTA D902		
Bauart	Wassergekühlter, 4-takt Dieselmotor, in Reihe, Tier 4 zertifiziert		
Nennleistung			
SAE	J1995 (brutto)	16,8 HP (12.5 kW) / 2300 U/min	
	J1349 (netto)	15,8 HP (11.8 kW) / 2300 U/min	
DIN	6271/1 (brutto)	16,5 PS (13.1 kW) / 2300 U/min	
	6271/1 (netto)	16,0 PS (11.8 kW) / 2300 U/min	
Max. Drehmoment	5,46 kgf.m (39.5 lbf.ft) / 1900 U/min		
Bohrung x Hub	72 mm x 73,6 mm (2.83" x 2.89")		
Hubraum	898 cc (54.79 in ³)		
Batterien	12 V - 45 Ah		
Startmotor	12 V - 1,2 kW		
Lichtmaschine	12 V - 40 A		

HYDRAULIKSYSTEM

HAUPTPUMPE	
Bauart	Verstellbare Axialkolbenpumpen
Nennförderleistung	2 x 18,8 l/min + 11,3 l/min
Vorsteuerpumpe	Zahnradpumpe
HYDRAULIKMOTOREN	
Fahrmotor	Axialkolbenmotor mit zwei Drehzahlen mit Gegendruckventil
Schwenkmotor	Axialkolbenmotor

ÜBERDRUCKVENTILEINSTELLUNGEN	
Arbeitsausrüstungskreise	210 kgf/cm ² (2987 psi)
Fahrkreis	210 kgf/cm ² (2987 psi)
Schwenkkreis	170 kgf/cm ² (2418 psi)
Vorsteuerkreis	35 kgf/cm ² (498 psi)
Servventil	Installiert

HYDRAULIKZYLINDER

Anzahl Zylinder- Bohrung x Hub	
Ausleger	60 x 440 mm (2.3" x 17.3")
Löffelstiel	60 x 353 mm (2.3" x 13.8")
Löffel	55 x 320 mm (2.16" x 12.59")
Ausleger schwenken	55 x 355 mm (2.16" x 13.97")
Planierschild	65 x 45 mm (2.5" x 4.5")
Verlängerung	55 x 310 mm (2.16" x 12.2")

FAHRERKABINE

Geräuschpegel (dynamisch)	
Außerhalb der Kabine - Schalleistungspegel LwA	93 dB
In der Kabine - Schalldruckpegel LpA	81 dB

KÜHL- UND SCHMIERMITTELMENGEN

Füllmengen	Liter	US gal	UK gal
Kraftstofftank	20	5.3	4.4
Motor Kühlfüssigkeit	3,5	0.9	0.7
Motoröl	3,7	1.0	0.8
Hydrauliktank	13	3.4	2.9

BEDIENUNGSELEMENTE

Fahren und Lenken: Zwei Hebel mit Pedalen.

BEDIENUNGSELEMENTE

Bauart	
Vorsteuerbedienung	Zwei Knüppel mit einem Sicherheitshebel (L) : Schwenken und Löffelstiel, (R) : Ausleger und Löffel (ISO-Vorlage)
Motordrehzahlregelung	Mechanisch, Gaszug

SCHWENKWERK

Schwenkmotor	Orbitmotor
Schwenkgetriebe	-
Schwenkkreis schmieren	Geschmiert mit Ölablass
Schwenkgeschwindigkeit	9,5 U/min

ANTRIEB UND BREMSEN

Max. Fahrgeschwindigkeit (hoch) / (niedrig)	4,1 km/St. / 2,2 km/St. (2.5 mph) / (1.4 mph)
Maximale Zugkraft	1,42 t
Maximales Steigvermögen	30°

REISSKRAFT (ISO)

	0,96 m Löffelstiel	1,12 m Löffelstiel
Löffel	1580 kgf	1580 kgf
	15,5 kN	15,5 kN
Löffelstiel	3490 lbf	3490 lbf
	870 kgf	780 kgf
	8,5 kN	7,6 kN
	1920 lbf	1720 lbf

GESAMTGEWICHT (CA.)

Gesamtgewicht einschliesslich 1800 mm (5'11") Monoausleger, 960 mm (3'2") Löffelstiel, SAE gehäufte 0,04 m³ (0.05 yd³) Tieflöffel, Schmiermittel, Kühlfüssigkeit, gefüllter Kraftstofftank, Hydrauliktank und Standardarbeitsausrüstung.

Bodenplattenbreite	Gummibodenplatten 230 mm (9")
Betriebsgewicht	1700 kg (3,747 lb)
Wetterschutzdach	
Bodendruck	0,25 kg/cm ² (3,98 psi)
Wetterschutzdach	

FAHRGESTELL

Der X-förmige Mittelrahmen ist mit verstärkten Kastenkettenrahmen verschweisst worden. Die Konstruktion beinhaltet geschmierte Rollen, Freilaufrollen, Ketteneinstellvorrichtungen mit Stossdämpferfedern und Gummibodenplatten.

Laufwerksrahmen	Verstellbarer Fahrgestell
Anzahl Laufrollen per Seite	3 EA

Abmessungen und Arbeitsbereich

ABMESSUNGEN R17Z-9A

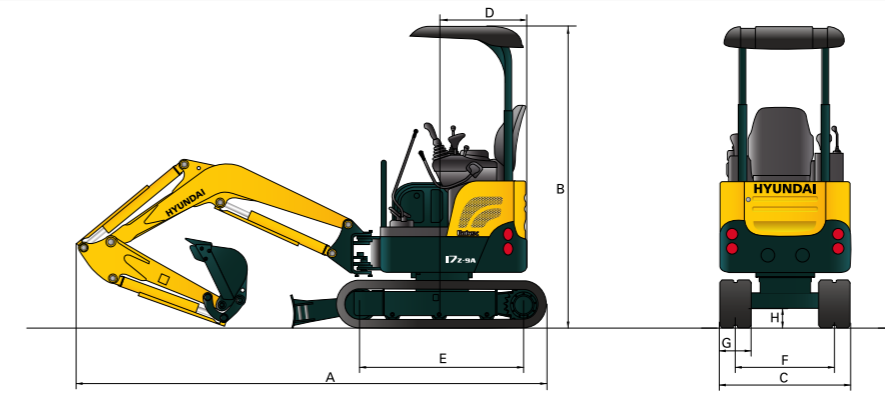

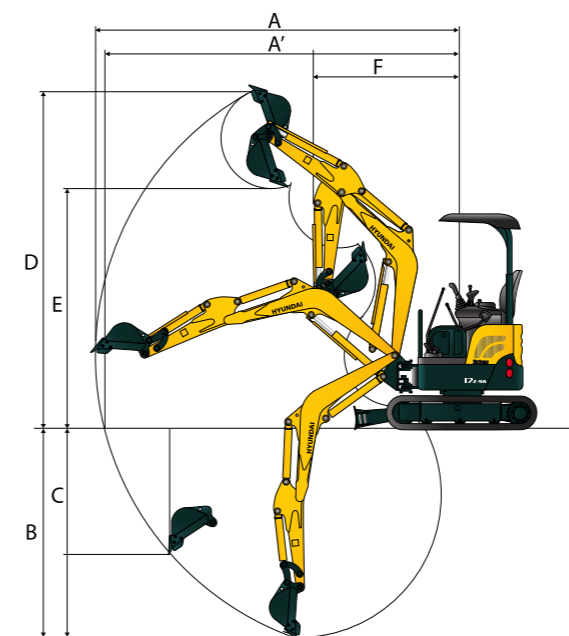

A Gesamtlänge - Standardlöffelstiel	3480 (11'4")	D Heckschwenkradius - zusätzliches Heckgewicht	720 (2'3")
Gesamtlänge - Langer Löffelstiel	3510	E Aufstandsfläche	1230 (4'0")
B Gesamthöhe	2320 (7'7")	F Spur	760 ~ 1070 (2'6" ~ 3'5")
C Gesamtbreite	990 ~ 1300 (3'2" ~ 4'2")	G Breite Bodenplatten	230 (0'9")
D Heckschwenkradius - Standardheckgewicht	645 (2'11")	H Bodenfreiheit	170 (0'5")

ARBEITSBEREICH R17Z-9A











Länge des Auslegers	1800 (5'11")	
Länge des Löffelstiels	960 (3'2")	1120 (3'8")
A Max. Grabreichweite	3900 (12'7")	4030 (13'2")
A' Max. Grabreichweite am Boden	3800 (12'4")	3940 (12'9")
B Max. Grabtiefe	2200 (7'2")	2350 (7'7")
C Max. Grabtiefe bei vertikaler Wand	1320 (4'3")	1460 (6'3")
D Max. Grabhöhe	3580 (11'7")	3680 (12'0")
E Max. Auskipphöhe	2570 (8'4")	2670 (8'7")
F Min. Schwenkradius vorn	1570 (5'1")	1600 (5'2")

Hubleistungen









 Über Front  Seitlich oder 360°

R17Z-9A

Ausleger : 1,80 m (5' 11") / Löffelstiel : 0,96 m (3' 2") / Löffel : 0,04 m³ SAE gehäuft / Planierschild oben, Fahrwerk erweitert 230 mm (9") Gummikette ohne zusätzliches Gegengewicht



Lastpunkthöhe m (ft)	Radius						Bei max. Reichweite		
	2.0 m (7.0 ft)		2.5 m (8.0 ft)		3.0 m (10.0 ft)		Löffelinhalt		Reichweite
									m (ft)
3.0 m (10.0 ft)	kg lb						280 620	*290 *640	2.63 (8.6)
2.5 m (8.0 ft)	kg lb			310 *310			200 680	210 *680	3.13 (10.3)
2.0 m (7.0 ft)	kg lb			300 660	310 680	210 460	170 370	180 400	3.43 (11.3)
1.5 m (5.0 ft)	kg lb	430 950	440 970	290 640	300 660	210 460	150 330	160 350	3.60 (11.8)
1.0 m (3.0 ft)	kg lb	400 880	410 900	270 600	290 640	200 440	140 310	150 330	3.67 (12.0)
0.5 m (2.0 ft)	kg lb	370 820	390 860	260 570	270 600	190 420	140 310	150 330	3.64 (11.9)
Bodenlinie	kg lb	360 790	370 820	250 550	270 600	190 420	150 330	160 350	3.51 (11.5)
-0.5 m (-2.0 ft)	kg lb	360 790	370 820	250 550	260 570	190 420	170 370	180 400	3.27 (10.7)
-1.0 m (-3.0 ft)	kg lb	360 790	380 840	250 550	270 600		210 460	220 490	2.87 (9.4)
-1.5 m (-5.0 ft)	kg lb	380 840	390 860						

Ausleger : 1,80 m (5' 11") / Löffelstiel : 0,96 m (3' 2") / Löffel : 0,04 m³ SAE gehäuft / Planierschild unten, Fahrwerk erweitert 230 mm (9") Gummikette ohne zusätzliches Gegengewicht

Lastpunkthöhe m (ft)	Radius						Bei max. Reichweite		
	2.0 m (7 ft)		2.5 m (8 ft)		3.0 m (10 ft)		Löffelinhalt		Reichweite
									m (ft)
3.0 m (10.0 ft)	kg lb						*290 *640	*290 *640	2.63 (8.6)
2.5 m (8.0 ft)	kg lb			*310 *680	*310 *680		*290 *640	220 490	3.13 (10.3)
2.0 m (7.0 ft)	kg lb			*320 *710	*320 *710	*320 *710	*300 *660	180 400	3.43 (11.3)
1.5 m (5.0 ft)	kg lb	*450 *990	*450 *990	*380 *840	310 680	*340 *750	*300 *660	160 350	3.60 (11.8)
1.0 m (3.0 ft)	kg lb	*620 *1370	430 950	*450 *990	300 660	*380 *840	*310 *680	150 330	3.67 (12.0)
0.5 m (2.0 ft)	kg lb	*740 *1630	400 880	*520 *1150	280 620	*410 *900	*320 *710	150 330	3.64 (11.9)
Bodenlinie	kg lb	*790 *1740	390 860	*550 *1210	270 600	*420 *930	*330 *730	160 350	3.51 (11.5)
-0.5 m (-2.0 ft)	kg lb	*760 *1680	390 860	*540 *1190	270 600	*400 *880	*330 *730	180 400	3.27 (10.7)
-1.0 m (-3.0 ft)	kg lb	*660 *1460	390 860	*470 *1040	270 600		*320 *710	230 510	2.87 (9.4)
-1.5 m (-5.0 ft)	kg lb	*450 *990	400 880						











- Die Hubkräfte basieren sich auf SAE J1097, ISO 10567.
- Die Hubkräfte der ROBEX-Serie wurden auf Basis von 75% der Kippplast oder 87% der vollen hydraulischen Leistung berechnet, wobei die Maschine auf festem, ebenem Untergrund abgestellt wurde.
- Der Lastpunkt ist ein Haken auf der Rückseite des Löffels
- (*) Lastbegrenzung durch die verfügbare hydraulische Leistung.

Hubleistungen











 Über Front  Seitlich oder 360°

R17Z-9A

Ausleger : 1,80 m (5' 11") / Löffelstiel : 1,12 m (3' 8") / Löffel : 0,04 m³ SAE gehäuft / Planierschild oben, Fahrwerk erweitert 230 mm (9") Gummikette ohne zusätzliches Gegengewicht

Lastpunkthöhe m (ft)	Radius								Bei max. Reichweite			
	2.0 m (7.0 ft)		2.5 m (8.0 ft)		3.0 m (10.0 ft)		3.5 m (12.0 ft)		Löffelinhalt		Reichweite	
											m (ft)	
3.0 m (10.0 ft)	kg lb									240 530	250 550	2.87 (9.4)
2.5 m (8.0 ft)	kg lb							*260 *570	*260 *570	180 400	190 420	3.31 (10.9)
2.0 m (7.0 ft)	kg lb							*280 *620	*280 *620	210 460	220 490	3.59 (11.8)
1.5 m (5.0 ft)	kg lb	*380 *840	*380 *840	290 640	300 660	210 460	220 490			140 310	140 310	3.75 (12.3)
1.0 m (3.0 ft)	kg lb	400 880	420 930	280 620	290 640	200 440	210 460	150 330	160 350	130 290	140 310	3.82 (12.5)
0.5 m (2.0 ft)	kg lb	370 820	390 860	260 570	270 600	190 420	200 440	150 330	150 330	130 290	140 310	3.79 (12.4)
Bodenlinie	kg lb	360 790	370 820	250 550	260 570	190 420	200 440			130 290	140 310	3.67 (12.0)
-0.5 m (-2.0 ft)	kg lb	350 770	370 820	240 530	260 570	180 400	190 420			150 330	160 350	3.45 (11.3)
-1.0 m (-3.0 ft)	kg lb	350 770	370 820	250 550	260 570					180 400	190 420	3.08 (10.1)
-1.5 m (-5.0 ft)	kg lb	360 790	380 840							270 600	*280 *620	2.47 (8.1)

Ausleger : 1,80 m (5' 11") / Löffelstiel : 1,12 m (3' 8") / Löffel : 0,04 m³ SAE gehäuft / Planierschild unten, Fahrwerk erweitert 230 mm (9") Gummikette ohne zusätzliches Gegengewicht

Lastpunkthöhe m (ft)	Radius								Bei max. Reichweite			
	2.0 m (7.0 ft)		2.5 m (8.0 ft)		3.0 m (10.0 ft)		3.5 m (11.0 ft)		Löffelinhalt		Reichweite	
											m (ft)	
3.0 m (10.0 ft)	kg lb									*270 *600	260 570	2.87 (9.4)
2.5 m (8.0 ft)	kg lb							*260 *570	*260 *570	*270 *600	200 440	3.31 (10.9)
2.0 m (7.0 ft)	kg lb							*280 *620	*280 *620	*290 *640	230 510	3.59 (11.8)
1.5 m (5.0 ft)	kg lb	*380 *840	*380 *840	*340 *750	310 680	*320 *710	230 510			*280 *620	150 330	3.75 (12.3)
1.0 m (3.0 ft)	kg lb	*550 *1210	430 950	*420 *930	300 660	*350 *770	220 490	*250 *550	160 350	*290 *640	140 310	3.82 (12.5)
0.5 m (2.0 ft)	kg lb	*700 *1540	400 880	*490 *1080	280 620	*390 *860	210 460	*270 *600	160 350	*300 *660	140 310	3.79 (12.4)
Bodenlinie	kg lb	*770 *1700	390 860	*540 *1190	270 600	*410 *900	200 440			*310 *680	150 330	3.67 (12.0)
-0.5 m (-2.0 ft)	kg lb	*770 *1700	380 840	*540 *1190	270 600	*410 *900	200 440			*310 *680	160 350	3.45 (11.3)
-1.0 m (-3.0 ft)	kg lb	*700 *1540	380 840	*500 *1100	270 600					*310 *680	200 440	3.08 (10.1)
-1.5 m (-5.0 ft)	kg lb	*530 *1170	390 860							*280 *620	*280 *620	2.47 (8.1)

- Die Hubkräfte basieren sich auf SAE J1097, ISO 10567.
- Die Hubkräfte der ROBEX-Serie wurden auf Basis von 75% der Kippplast oder 87% der vollen hydraulischen Leistung berechnet, wobei die Maschine auf festem, ebenem Untergrund abgestellt wurde.
- Der Lastpunkt ist ein Haken auf der Rückseite des Löffels
- (*) Lastbegrenzung durch die verfügbare hydraulische Leistung.

STANDARDAUSRÜSTUNG R17Z-9A

ISO-Standard-Wetterschutzdach

Wetterschutzdach	ROPS (ISO 3471)
	FOPS (ISO 3449)
	FOG (ISO 10262 Niveau I)
	TOPS (ISO 12117)

Zentrales Überwachungssystem

Anzeigen

Kraftstofffüllstandanzeige
Kühlmitteltemperaturanzeige
Warnleuchten

Schnellwechsellvorrichtung
Motoröldruck
Kühlmitteltemperatur
Vorwärmung
Batterieladung niedrig
Kraftstofftank leer

Klappen abschließbar, ein Schlüssel

Mechanisch einstellbarer, gefederter Fahrersitz mit Sicherheitsgurt

Konsole höhenverstellbar

2 Frontscheinwerfer

Elektrisches Warnhorn

Batterien (1 x 12 V x 80 Ah)

Batterie Hauptschalter

Abnehmbarer Ausgleichsbehälter

Wasserabscheider Kraftstoffleitung

Monoblockausleger (1,80 m; 5' 11")

Löffelstiel (0,96 m; 3' 2")

Gummibodenplatten (230 mm; 9")

Greiferleitungssatz, doppelt wirkend

SONDERAUSRÜSTUNG R17Z-9A

Akkumulator zum Absenken der Arbeitsausrüstung

Fahralarm

Schnellwechsler

Umschaltventil Steuerhebelbelegung

Langer Löffelstiel (1,12 m; 3' 8")

Heizung und Entfroster

Schnellwechsler Leitungssatz

Schnellwechsler

Proportionalregelung

Standardheckgewicht

* Standard- und Sonderausrüstung können abweichen. Kontaktieren Sie Ihren Hyundai-Vertragshändler für weitere Auskünfte.

* Auf den Fotos können Anbauten und optionale Geräte abgebildet sein, die in Ihrer Region nicht erhältlich sind.

* Änderungen der Materialien und technischen Daten vorbehalten.

* Die hier abgebildete Maschine kann den Anforderungen des Einsatzorts entsprechend verändert werden. Britische Maße gerundet.

BITTE KONTAKTIEREN SIE

