

MOVING YOU FURTHER

# HX235LCR

Mit Tier 4 final-/Stufe IV-Motor



\* Auf dem Foto kann optionale Ausrüstung gezeigt sein.

**Nettoleistung**

SAE J1349 / 129 kW (173 PS) bei 1950 rpm

**Bruttoleistung**

SAE J1995 / 136 kW (183 PS) bei 1950 rpm

**Fahrgeschwindigkeit**

5,5 km/h (3,4 mph) / 3,4 km/h (2,11 mph)

**Betriebsgewicht**

24000 kg / 52,910 lb





## CHEF IM RING

Die Bagger der HX-Serie stehen für HHI-Stärken: Initiative, Kreativität und Energie. HHI-Ingenieure gehören zu den Besten und haben nichts unterlassen, dem Anwender ein "Null-Fehler"-Produkt zu bieten. Die neue HX-Serie ist das Ergebnis gründlicher Untersuchungen dessen, was in der Praxis gebraucht und gewünscht wird. Harte Einsatztests und strenge Qualitätsprüfungen bescheinigen den Maschinen Kraftstoffeffizienz und Leistungsvermögen auf hohem Niveau.



\* Auf dem Foto kann optionale Ausrüstung gezeigt sein.



# CHEF IM RING

Die HX-Serie übertrifft Kundenerwartungen!  
Die HX-Serie von HHI setzt Maßstäbe.

# HX235LCR



## EFFIZIENTER, STÄRKER

- ÖKO-Anzeige
- IPC (Intelligent Power Control)
- Neue variable Leistungssteuerung
- Elektronische Visko-Lüfterkupplung
- Volumenstromregelung für Anbaugeräte
- Neues Kühlsystem mit höherem Luftdurchsatz
- Großer Lufteinlass mit Gitterabdeckung
- Einpedal-Geradeausfahrt (Option)
- Zykluszeitverbesserung



## ZUVERLÄSSIGER, ROBUSTER

- Strapazierfähiges Kühlmodul
- Verschleißfeste Bolzen, Buchsen und Polymerscheiben
- Robuste, langlebige Konstruktion von Ober- und Unterwagen und Anbaugeräten
- Verschleißschutzplatte
- Hochwertige (hochdruckfeste) Schläuche



## INFOTAINMENT-KABINE

- Intelligentes Kontrollsystem
- Wi-Fi Direct mit Smartphone (Miracast)
- Proportionale Zusatzhydraulik
- Neues Audiosystem



## MODERNER KOMFORT, EINFACH UND SICHER

- Einfacher Zugang zu DEF/AdBlue®-Versorgung
- Hi MATE (Maschinenmanagementsystem) (Option)
- Visko-Aufhängung
- Schwenksperre (Option)
- Feinsteuerung Schwenken (Option)



\* Auf dem Foto kann optionale Ausrüstung gezeigt sein.





↑  
**BIS ZU 10%**  
 kraftstoffsparender beim Lkw-Beladen  
 (im Vergleich zur 9er Serie)

**90%**  
 weniger Feinstaub- und NOx-Emissionen  
 (im Vergleich zur 9er Serie)

↓

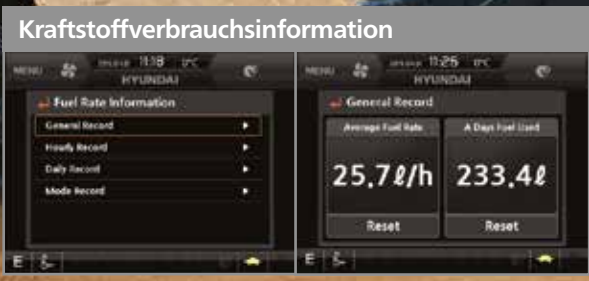

\* Auf dem Foto kann optionale Ausrüstung gezeigt sein.

# EFFIZIENTER, STÄRKER

## Kraftstoffeffizientes Hochleistungsaggregat

Die HX-Serie verfügt über einen umweltfreundlichen Motor, der sich durch sowohl beste Kraftstoffeffizienz als auch hohe Abgabeleistung auszeichnet. Das Aggregat hat seine herausragende Leistungsfähigkeit in anspruchsvollen Tests auf verschiedenen Baustellen unter Beweis gestellt und wird keinen Kundenwunsch offen lassen.



### ÖKO-Anzeige

Die ÖKO-Anzeige unterstützt den wirtschaftlichen Maschinenbetrieb. Die farbigen Anzeigen weisen Motordrehmoment und Energieeffizienz aus. Genauso sieht der Bediener den durchschnittlichen und den Gesamtkraftstoffverbrauch. Der Kraftstoffverbrauch pro Stunde oder Tag ist über ein Detailmenü aufrufbar.



### IPC (Intelligent Power Control)

Die intelligente Powersteuerung IPC steuert die Pumpe bedarfsabhängig. Der Modus kann über das Display aktiviert oder deaktiviert werden. Im Modus "Aushub" lässt sich der Pumpenförderstrom kraftstoffsparend und einfach mit einem Hebel regulieren.



### Volumenstromregelung für Anbaugeräte

Zur Optimierung des Pumpenförderstroms werden bei der HX-Serie zwei Pumpen unabhängig gesteuert. Die Funktion ermöglicht es, die effektive Förderleistung (für zehn verschiedene Hydraulikhämmer und zehn Abbruchscheren) exakt auf das jeweilige Anbaugerät und die Arbeitsbedingungen abzustimmen.

### Neue variable Leistungssteuerung

Eingangs- und Ausgangssignale der Arbeitseinrichtung sind bei der HX-Serie auf einem Minimum gehalten – zugunsten niedriger Verbrauchswerte. Drei Leistungsmodi gewährleisten höchste Effizienz unter allen Einsatzanforderungen.

- \* P-Modus (Power): maximale Geschwindigkeit und Kraft für schwere Arbeiten
- \* S-Modus (Standard): optimale Leistung und Kraftstoffeffizienz für allgemeine Arbeiten
- \* E-Modus (Economy): optimale Steuerung für leichte Arbeiten.

### Elektronische Visko-Lüfterkupplung

Die elektronische Lüfterkupplung reduziert Betriebsgeräusche und Energieverbrauch durch eine präzise Drehzahlsteuerung abhängig von der Hydrauliköl- und Kühlmitteltemperatur der arbeitenden Maschine. Auch kann hierdurch die Aufwärmung des Hydrauliköls beschleunigt werden.

### Großer Lufteinlass mit Gitterabdeckung

Das vergrößerte Luftloch in der lufteinlassseitigen Abdeckung verfügt über ein feinmaschiges Gitter, das Fremdstoffe aus dem System hält und so die Lebensdauer verlängert.



# ZUVERLÄSSIGER, ROBUSTER

## Neues Außendesign für mehr Robustheit und Sicherheit

Der wahre Wert der HX-Serie zeigt sich in ihrer Standhaftigkeit und Ausdauer. Die robuste Konstruktion von Unterwagen und Oberwagen verträgt von außen eingetragene Erschütterungen und hohe Arbeitslasten, und auch die rigoros getesteten Anbaugeräte statten die HX-Serie mit hohem Einsatzwert für raue Bedingungen und mit dem Versprechen höherer Produktivität aus.



### Strapazierfähiges Kühlmodul

Die HX-Serie verfügt über ein Kühlmodul, das seine Leistungsfähigkeit und Strapazierfähigkeit in härtesten Tests unter Beweis gestellt hat.



### Verschleißfeste Bolzen, Buchsen und Polymerscheiben

Die Verbindungsteile zwischen Ausrüstung und Anbaugeräten sind bei der HX-Serie reibungsärmer geworden. Die eingesetzten Bolzen, Buchsen und Polymerscheiben sind verschleißfest ausgeführt und sorgen für passgenaue Schnittstellen mit ausgezeichneten, dauerbeständigen Gleit- und Gelenkeigenschaften.

### Verschleißschutzplatte

Eine Verschleißschutzplatte am Ende des Stiels minimiert den Reibverschleiß an der Verbindung zwischen Stiel und Löffel. Reduzierte Löffelvibrationen ermöglichen stabileres Arbeiten auch mit hohen Lasten.



### Robuste, langlebige Konstruktion von Ober- und Unterwagen und Anbaugeräten

Oberwagen, Unterwagen und Anbaugeräte der HX-Serie erfüllen höhere Ansprüche an die strukturelle Langzeitstabilität als sie auf der Baustelle gestellt werden. Das belegen zahlreiche Tests, unter Einsatzbedingungen und in virtuellen Simulationen. Die Verschleißfestigkeit des Löffels wurde durch den Einsatz eines neuen Materials verbessert.



\* Auf dem Foto kann optionale Ausrüstung gezeigt sein.

### Hochwertige (hochdruckfeste) Schläuche

In der HX-Serie sind Hochdruckschläuche mit verbesserter Hitze- und Druckbeständigkeit eingesetzt, auch dies ein Beitrag zur Langlebigkeit der Ausrüstung.





↑ Auf dem Foto kann optionale Ausrüstung gezeigt sein.

### Neue Klimaanlage

Dank weiterer Verbesserungen der Heizungs- und Klimaanlage wartet die HX-Serie mit einer um 15 % höheren Temperaturregelkapazität für einen jederzeit angenehmes Arbeitsklima auf. Die Belüftung ist so angelegt, dass warme und kühle Luft sanft den Kopfbereich anströmen oder gleichmäßig in der Kabine zirkuliert werden.

# INFOTAINMENT-KABINE

## Vergrößerte Instrumententafel für leichtere Überwachung

Eine Vielzahl von elektronischen Funktionen sind für den Fahrer effizient an einem günstigen Ort zusammengelegt. Das hochentwickelte Infotainment-System, ein Produkt der HHI-Informationstechnologie, ermöglicht Produktivität und Spaß bei der Arbeit zugleich! Die HX-Serie von HHI bietet Kunden mehr Wert und mehr Vergnügen.



### Intelligentes Kontrollsystem

Das 8-Zoll-Display in Kapazitivtechnik (ähnlich einem Smartphone-Display) der HX-Serie ist 30 % größer als beim Vormodell und leicht ablesbar. Mit den Displayschaltern lässt sich der Harnstoffvorrat genauso leicht wie die Außentemperatur prüfen. Bedien- und Anzeigeelemente für Audio-AUX, Klimaanlage, Heizung und Neigungssensor tragen zum Komfort des Bedieners bei.

### Wi-Fi Direct mit Smartphone (Miracast)

Das Miracast-System nutzt die WLAN-Funktion des Smartphones und ermöglicht es dem Bediener einfach und komfortabel, diverse Funktionen seines Smartphones, wie Navigation, Webbrowser, Video und Musik, auf den großen Bildschirm zu legen (derzeit für Android-Mobiltelefone)



### Neues Audiosystem

Mit Radiogerät und USB-gestütztem MP3-Player, und zusätzlich mit integrierter Bluetooth-Freisprecheinrichtung und eingebautem Mikrofon, sodass während der Arbeit und Fahrt das Telefon bedient werden kann.

### Proportionale Zusatzhydraulik

- Option: Proportional wirkender Schalter für feinfühligere Geschwindigkeitssteuerung
- Höherer Komfort für den Bediener



# MODERNER KOMFORT, EINFACH UND SICHER

## Neue Kabine für verbesserten Komfort

Leise, vibrationsarm und ergonomisch gestaltet – so erlebt sich das Kabineninnere komfortabel und angenehm! Ein besonderes Augenmerk bei der HX-Serie sind die Sicherheit und der Komfort des Bedieners: So ist im Sinne optimaler Arbeitsbedingungen auch die schnelle und sichere Inspektion der Ausrüstung jederzeit und an jedem Ort gewährleistet.



## Einfacher Zugang zu DEF/AdBlue®-Versorgung

Der DEF/AdBlue®-Behälter befindet sich im Werkzeugkasten und der Befüllanschluss ist leicht zugänglich vom Behälter abgesetzt angeordnet. Eine rote Warnleuchte signalisiert die Füllstoppgrenze. Das DEF/AdBlue®-Zuführmodul befindet sich zur einfachen Wartung und zum Filterwechsel neben dem Hydrauliktank.



## Hi MATE (Maschinenmanagementsystem)

Hi MATE ist das Hyundai-Fernverwaltungssystem, das dem Betreiber und Wartungspersonal beim Händler Zugriff auf wichtige Wartungs- und Diagnoseinformationen der Maschine von jedem Computer mit Internetzugang aus bietet. Anwender können den Standort der Maschine per digitaler Kartierung orten und Grenzen setzen, innerhalb derer die Maschine bewegbar ist. So werden Serviceeinsätze vor Ort auf ein Minimum begrenzt. Hi MATE spart dem Eigentümer und dem Händler Zeit und Geld, da vorbeugende Wartung besser geplant und ungeplante Stillstandzeiten der Maschine vermieden werden können.

\* Die Funktionalität des Systems kann je nach der Verfügbarkeit des Datenübertragungssignals eingeschränkt sein.



\* Auf dem Foto kann optionale Ausrüstung gezeigt sein.

## Schwenkbegrenzung (Option)

Die Schwenkbegrenzung erhöht die Stabilität der Maschine, wo die Schwenkbewegung automatisch begrenzt werden soll – Arbeitsgeschwindigkeit und Produktivität gewinnen hierdurch.

## Feinsteuerung Schwenken (Option)

Diese Option ermöglicht bei Bedarf eine komfortable Feinsteuerung des Schwenkvorgangs.



# TECHNISCHE DATEN

MOTOR			
Hersteller / Modell	CUMMINS QSB6.7 Engine		
Typ	Wassergekühlter, 4-takt Dieselmotor, 6 Zylinder in Reihe, Direkteinspritzer mit Turbolader, Laderluftkühlung und niedriger Emission		
Nennleistung am Schwungrad	SAE J1995 (brutto)	136 kW (183 PS)	bei 1950 U/min
	J1349 (netto)	129 kW (173 PS)	bei 1950 U/min
Schwungrad	DIN 6271/1 (brutto)	136 kW (185 PS)	bei 1950 U/min
	6271/1 (netto)	129 kW (175 PS)	bei 1950 U/min
Höchstdrehmoment	81,6 kgf (590 lbf.ft) bei 1500 U/min		
Bohrung x Hub	107 x 124 mm (4.2" x 4.9")		
Hubraum	6700 cc (409 cu in)		
Batterien	2 x 12 V x 100 Ah		
Anlasser	24 V - 4,8 kW		
Generator	24 V - 95 A		

HYDRAULIKSYSTEM	
HAUPTPUMPE	
Typ	Verstellbare Axialkolbenpumpen in Tandemausführung
Maximaler Durchfluss	2 x 222 l/min (58,6 US gpm / 48,8 UK gpm)
Hilfspumpe für Vorsteuerkreis	Zahnradpumpe

Quererfassendes und kraftstoffsparendes Pumpensystem

HYDRAULIKMOTOREN	
Fahren	Axialkolbenmotor mit zwei Geschwindigkeiten mit Bremsventil und Parkbremse
Schwenken	Axialkolbenmotor mit automatischer Bremse

ÜBERDRUCKVENTILEINSTELLUNG	
Anbaugerätkreise	350 kgf/cm <sup>2</sup> (4980 psi)
Fahren	350 kgf/cm <sup>2</sup> (4980 psi)
Leistungsstufe (Ausleger, Löffelstiel, Löffel)	380 kgf/cm <sup>2</sup> (5410 psi)
Schwenkkreis	285 kgf/cm <sup>2</sup> (4050 psi)
Vorsteuerkreis	40 kgf/cm <sup>2</sup> (570 psi)
Serviceventil	Installiert

HYDRAULIKZYLINDER	
Zylinder: Bohrung x Hub	Ausleger: 2-120 x 1290 mm
	Löffelstiel: 1-140 x 1510 mm
	Tiefelstiel: 1-120 x 1055 mm
	Planierschild: 2-130 x 240 mm
Zweiteiliger Ausleger:	1: 2-125 x 1260 mm
	2: 1-160 x 1060 mm

ANTRIEBE UND BREMSEN	
Antriebsart	Vollhydrostatisch
Antriebsmotor	Axialkolbenmotor, mit Bremse integriert
Untersetzung	Planetenerunterstützungsgetriebe
Max. Zugkraft	20,500 kgf (45,194 lbf)
Max. Fahrgeschwindigkeit (Schnell-/Langsamgang)	5,5 km/h (3,5 mph) / 3,3 km/h (2,1 mph)
Steigfähigkeit	35° (70%)
Hundbremse	Mehrscheibenausführung, nass

STEUERUNG	
Vorsteuerdruckunterstützte Joysticks und Pedale mit abnehmbarem Hebel für nahezu kraft- und ermüdungsfreie Bedienung.	
Vorsteuerung	Zwei Joysticks mit einem Sicherheitshebel (links): Schwenken und Löffelstiel (rechts): Ausleger und Tiefelstiel (ISO)
Fahren und Lenken	Zwei Hebel mit Pedalen
Motordrossel	Elektrisch, als Drehregler ausgeführt

SCHWENKWERK	
Schwenkmotor	Axialkolbenmotor mit festem Schluckvolumen
Schwenkunterstützung	Planetenerunterstützung
Drehkransschmierung	Fettbad
Schwenkbremse	Mehrscheibenausführung, nass
Schwenkgeschwindigkeit	10,8 U/min

SERVICE-FÜLLMENGEN			
Nachfüllmenge	Liter	US gal	UK gal
Kraftstofftank	320	84,5	70,4
Motorölmittel	40	10,6	8,8
Motoröl	23,7	6,3	5,2
Schwenkeinrichtung	7	1,8	1,5
Endantrieb (je)	4,5	1,2	1,0
Hydrauliksystem (einschl. Behälter)	275	72,6	60,5
Hydraulikölbehälter	160	42,3	35,2
DEF/AdBlue®	27	7,1	5,9

UNTERWAGEN	
Der X-Mittelrahmen ist eine vollverschweißte Konstruktion mit verstärkten Kastenrahmen für das Laufwerk. Der Unterwagen ist mit geschmierten Rollen, Leiträdern, Kettenspannern mit stoßdämpfenden Federn und Antriebsrädern sowie Raupenkettenspannern mit 2- oder 3-Steg-Bodenplatten ausgerüstet.	
Mittelrahmen	X-Rahmen
Unterwagen	Fünfeckiges Kastenprofil
Kettenplatten pro Seite	49 EA
Stützrollen pro Seite	2 EA
Laufrollen pro Seite	9 EA
Kettenführungen pro Seite	2 EA





BETRIEBSGEWICHT (CIRCA)	
Betriebsgewicht, einschliesslich 5680 mm (18' 8") Ausleger; 2920 mm (9' 7") Löffelstiel; 0,80 m <sup>3</sup> (1,05 yd <sup>3</sup> ) Löffel gehäuft nach SAE, Schmiermittel, Kühlmittel, vollem Kraftstofftank, vollem Hydraulikölbehälter und aller Standardausrüstung.	

BETRIEBSGEWICHT			
Platten	Breite mm (in)	Betriebsgewicht kg (lb)	Bodendruck kgf/cm <sup>2</sup> (psi)
Typ	600 (24")	24000 (52,910)	0,51 (7,25)
	700 (28")	24280 (53,530)	0,44 (6,26)
	800 (32")	24560 (54,140)	0,39 (5,55)
Dreisteg	900 (36")	24840 (54,760)	0,35 (4,98)

# AUSWAHLHILFE BAGGERLÖFFEL UND SCHACHTKRAFT

LÖFFEL	
--------	--

Die Löffel sind im Stahlausführung, völlig Verschweisst und Zugfest.

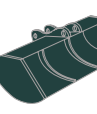
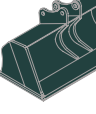
gehäuft nach SAE m <sup>3</sup> (yd <sup>3</sup> )	 0,51 (0,67)	 0,80 (1,05)	 1,10 (1,44)	 1,34 (1,75)	 0,74 (0,97)	 0,87 (1,14)	 0,75 (0,98)
		0,87 (1,14)	1,20 (1,57)		0,90 (1,18)		1,05 (1,37)
		0,92 (1,20)					

Inhalt m <sup>3</sup> (yd <sup>3</sup> )	Breite mm (in)	Gewicht kg (lb)	Empfehlung mm (ft.in)					
			5680 (18' 8") Mono-Ausleger			5650 (18' 6") Zweiteiliger Ausleger		
			2000 (6' 7") Löffelstiel	2400 (7' 10") Löffelstiel	2920 (9' 7") Löffelstiel	2000 (6' 7") Löffelstiel	2400 (7' 10") Löffelstiel	2920 (9' 7") Löffelstiel
0,51 (0,67)	700 (27.6)	570 (1,260)	●	●	●	●	●	●
0,80 (1,05)	1000 (39.4)	700 (1,540)	●	●	●	●	●	■
0,87 (1,14)	1090 (42.9)	740 (1,630)	●	●	■	●	●	■
0,92 (1,20)	1150 (45.3)	770 (1,700)	●	●	■	●	●	▲
1,10 (1,44)	1320 (52.0)	830 (1,830)	●	■	▲	■	■	▲
1,20 (1,57)	1400 (55.1)	850 (1,870)	■	▲	-	■	▲	-
1,34 (1,75)	1550 (61.0)	920 (2,030)	▲	▲	-	▲	-	-
◆ 0,74 (0,97)	985 (38.8)	770 (1,700)	●	●	●	●	●	■
◆ 0,90 (1,18)	1095 (43.1)	810 (1,790)	●	●	■	●	●	▲
◆ 1,05 (1,37)	1290 (50.8)	890 (1,960)	●	■	▲	■	■	▲
● 0,87 (1,14)	1140 (44.9)	900 (1,980)	●	●	■	●	●	▲
■ 0,75 (0,98)	1790 (70.5)	880 (1,940)	●	●	■	●	●	▲

- ◆ Tiefelstiel für hohe Beanspruchung
- Felselstiel für hohe Beanspruchung
- Böschungelstiel
- : Für Material mit einer Dichte von maximal 2000 kg/m<sup>3</sup> (3370 lb/ yd<sup>3</sup>)
- : Für Material mit einer Dichte von maximal 1600 kg/m<sup>3</sup> (2700 lb/ yd<sup>3</sup>)
- ▲ : Für Material mit einer Dichte von maximal 1100 kg/m<sup>3</sup> (1850 lb/ yd<sup>3</sup>)

ANBAUGERÄT	
------------	--

Ausleger und Löffelstiel sind als verschweißtes, spannungsarmes Kastenprofil ausgeführt. Erhältlich: Ausleger in 5,68 m (18' 8") und Zweiteiliger Ausleger in 5,65 m (18' 6") und Löffelstiel in 2,0 m (6' 7"); 2,4 m (7' 10") und 2,92 m (9' 7").

SCHACHTKRAFT						
Ausleger	Länge	mm (ft.in)	2000 (6' 7")	2400 (7' 10")	2920 (9' 7")	Anmerkungen:
			Gewicht kg (lb)	975 (2,150)	1045 (2,300)	
Tiefelstiel Losbrechkraft	SAE	kN	133,4 [144,8]	133,4 [144,8]	133,4 [144,8]	[ ] Leistungsstufe
		kgf	13600 [14770]	13600 [14770]	13600 [14770]	
		lbf	29980 [32550]	29980 [32550]	29980 [32550]	
	ISO	kN	152,0 [165,0]	152,0 [165,0]	152,0 [165,0]	
		kgf	15500 [16830]	15500 [16830]	15500 [16830]	
		lbf	34170 [37100]	34170 [37100]	34170 [37100]	
Tiefelstiel Reißkraft	SAE	kN	144,2 [156,5]	119,6 [129,9]	102,0 [110,7]	
		kgf	14700 [15960]	12200 [13250]	10400 [11290]	
		lbf	32410 [35190]	26900 [29210]	22930 [24900]	
	ISO	kN	151,0 [164,0]	125,5 [136,3]	106,9 [116,1]	
		kgf	15400 [16720]	12800 [13900]	10900 [11830]	
		lbf	33950 [36860]	28220 [30640]	24030 [26090]	

Hinweis : Stielgewicht inklusive Löffelzylinder, Verbindungsstangen und Bolzen.



# MASSE UND ARBEITSBEREICH

## ABMESSUNGEN HX235 LCR

Mono-Ausleger in 5,68 m (18' 8") und Löffelstiel in 2,0 m (6' 7"); 2,4 m (7' 10") und 2,92 m (9' 7").

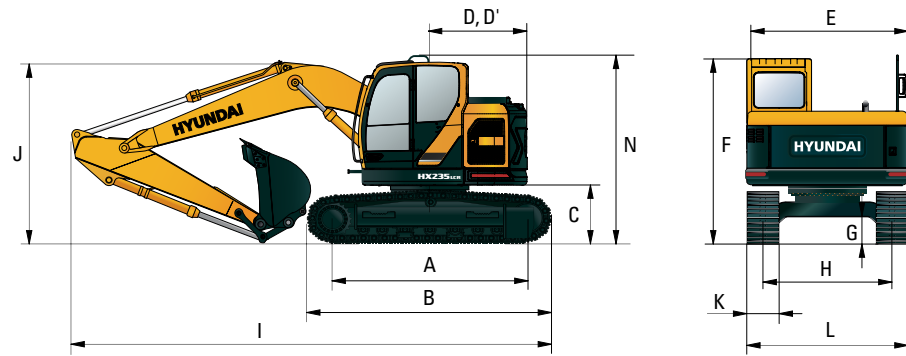

Einheit: mm (ft-in)

A	Aufstandslänge	3650 (12' 0")
B	Gesamtlänge der Raupe	4404 (14' 6")
C	Bodenfreiheit des Heckgegengewichts	1080 (3' 7")
D	Heckschwenkradius	1780 (6' 04")
D'	Hecklänge	1780 (6' 04")
E	Gesamtbreite des Oberwagens	2980 (9' 9")
F	Gesamthöhe der Kabine	3100 (10' 2")
G	Mindest-Bodenfreiheit	480 (1' 7")
H	Spurweite	2390 (7' 10")
N	Gesamthöhe des Schutzgeländers	3290 (10' 10")

Auslegerlänge	5680 (18' 8")			
Löffelstiellänge	2000 (6' 7")	2400 (7' 10")	2920 (9' 7")	
I Gesamtlänge	9040 (29' 8")	8950 (29' 4")	8910 (29' 3")	
J Gesamthöhe des Auslegers	3200 (10' 6")	3100 (10' 2")	3020 (9' 11")	
K Breite der Bodenplatten	600 (24")	700 (28")	800 (32")	900 (36")
L Gesamtbreite	2990 (9' 10")	3090 (10' 2")	3190 (10' 6")	3290 (10' 10")

## ARBEITSBEREICH HX235 LCR

Einheit: mm (ft-in)

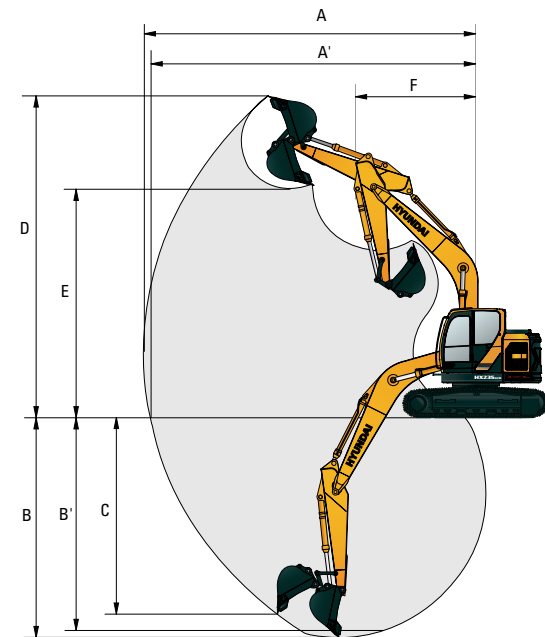

Auslegerlänge	5680 (18' 8")		
Löffelstiellänge	2000 (6' 7")	2400 (7' 10")	2920 (9' 7")
A Max. Schachtweite	9040 (29' 8")	9430 (30' 11")	9910 (32' 6")
A' Max. Schachtweite am Boden	8860 (29' 1")	9260 (30' 5")	9750 (32' 0")
B Max. Schachttiefe	5780 (19' 0")	6180 (20' 3")	6700 (22' 0")
B' Max. Schachttiefe (auf ca. 2,40 m)	5550 (19' 0")	5980 (19' 7")	6530 (21' 5")
C Max. vertikale Abstechtiefe	5140 (16' 10")	5710 (18' 9")	6270 (20' 7")
D Max. Einstechhöhe	10090 (33' 1")	10420 (34' 2")	10830 (35' 6")
E Max. Ladehöhe	7190 (23' 7")	7510 (24' 8")	7890 (25' 11")
F Min. Frontschwenkradius	2860 (9' 5")	2550 (8' 4")	2350 (7' 9")

# MASSE UND ARBEITSBEREICH

## ABMESSUNGEN HX235 LCR (MIT PLANIERSCHILD)

Mono-Ausleger in 5,68 m (18' 8") und Löffelstiel in 2,0 m (6' 7"); 2,4 m (7' 10") und 2,92 m (9' 7").

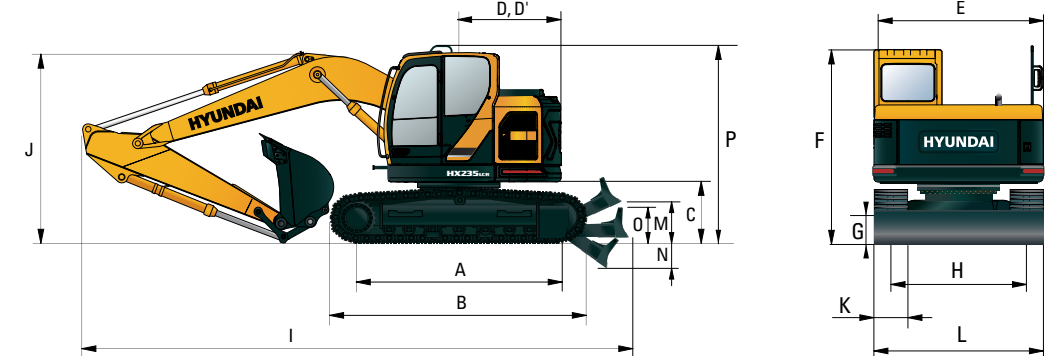

Einheit: mm (ft-in)

A	Aufstandslänge	3650 (12' 0")
B	Gesamtlänge der Raupe	4404 (14' 6")
C	Bodenfreiheit des Heckgegengewichts	1080 (3' 7")
D	Heckschwenkradius	1780 (6' 04")
D'	Hecklänge	1780 (6' 04")
E	Gesamtbreite des Oberwagens	2980 (9' 9")
F	Gesamthöhe der Kabine	3100 (10' 2")
G	Mindest-Bodenfreiheit	480 (1' 7")
H	Spurweite	2390 (7' 10")
M	Bodenfreiheit mit gehobenem Planierschild	550 (1' 10")
N	Tiefe mit abgesenktem Planierschild	410 (1' 4")
O	Höhe des Planierschildes	740 (2' 5")
P	Gesamthöhe des Schutzgeländers	3290 (10' 10")

Auslegerlänge	5680 (18' 8")			
Löffelstiellänge	2000 (6' 7")	2400 (7' 10")	2920 (9' 7")	
I Gesamtlänge	10020 (32' 10")	9930 (32' 7")	9890 (32' 5")	
J Gesamthöhe des Auslegers	3200 (10' 6")	3100 (10' 2")	3020 (9' 11")	
K Breite der Bodenplatten	600 (24")	700 (28")	800 (32")	900 (36")
L Gesamtbreite	2990 (9' 10")	3090 (10' 2")	3190 (10' 6")	3290 (10' 10")

## ARBEITSBEREICH HX235 LCR (MIT PLANIERSCHILD)

Einheit: mm (ft-in)

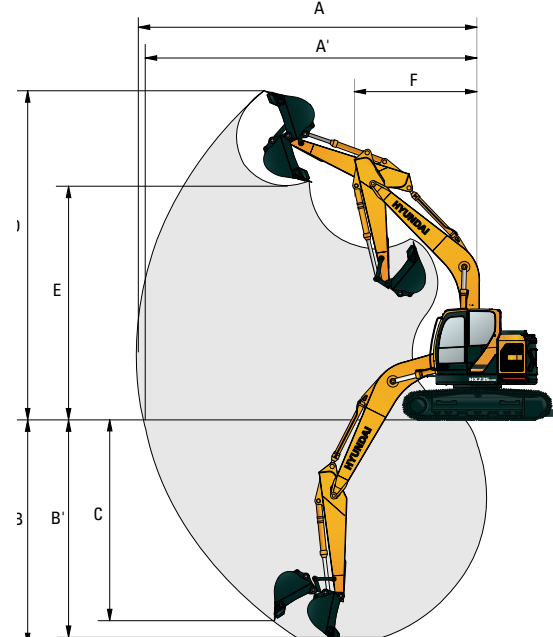

Auslegerlänge	5680 (18' 8")		
Löffelstiellänge	2000 (6' 7")	2400 (7' 10")	2920 (9' 7")
A Max. Schachtweite	9040 (29' 8")	9430 (30' 11")	9910 (32' 6")
A' Max. Schachtweite am Boden	8860 (29' 1")	9260 (30' 5")	9750 (32' 0")
B Max. Schachttiefe	5780 (19' 0")	6180 (20' 3")	6700 (22' 0")
B' Max. Schachttiefe (auf ca. 2,40 m)	5550 (18' 3")	5980 (19' 7")	6530 (21' 5")
C Max. vertikale Abstechtiefe	5140 (16' 10")	5710 (18' 9")	6270 (20' 7")
D Max. Einstechhöhe	10090 (33' 1")	10420 (34' 2")	10830 (35' 6")
E Max. Ladehöhe	7190 (23' 7")	7510 (24' 8")	7890 (25' 11")
F Min. Frontschwenkradius	2860 (9' 5")	2550 (8' 4")	2350 (7' 9")



# MASSE UND ARBEITSBEREICH

## ABMESSUNGEN HX235 LCR ZWEITEILIGER AUSLEGER

Zweiteiliger Ausleger in 5,65 m (18' 6") und Löffelstiel in 2,0 m (6' 7"); 2,4 m (7' 10") und 2,92 m (9' 7").

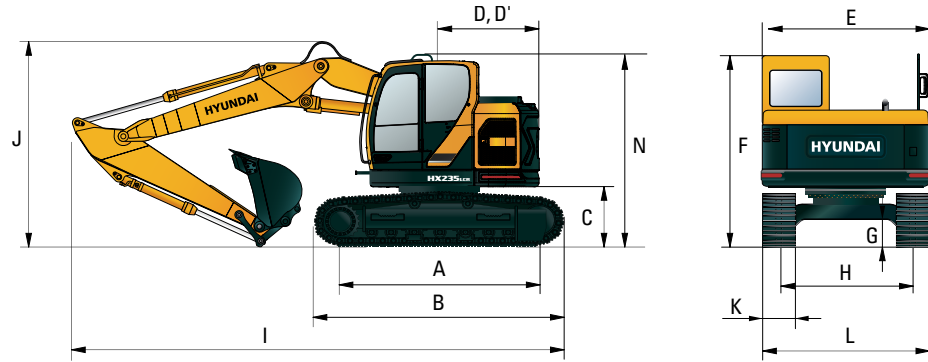

Einheit: mm (ft-in)

A	Aufstandslänge	3650 (12' 0")
B	Gesamtlänge der Raupe	4404 (14' 6")
C	Bodenfreiheit des Heckgegengewichts	1080 (3' 7")
D	Heckschwenkradius	1780 (6' 04")
D'	Hecklänge	1780 (6' 04")
E	Gesamtbreite des Oberwagens	2980 (9' 9")
F	Gesamthöhe der Kabine	3100 (10' 2")
G	Mindest-Bodenfreiheit	480 (1' 7")
H	Spurweite	2390 (7' 10")
N	Gesamthöhe des Schutzgelanders	3290 (10' 10")

Auslegerlänge	5650 (18' 6") Zweiteiliger Ausleger			
Löffelstiellänge	2000 (6' 7")	2400 (7' 10")	2920 (9' 7")	
I Gesamtlänge	9000 (29' 6")	8910 (29' 3")	8900 (29' 2")	
J Gesamthöhe des Auslegers	3050 (10' 0")	3000 (9' 10")	2990 (9' 10")	
K Breite der Bodenplatten	600 (24")	700 (28")	800 (32")	900 (36")
L Gesamtbreite	2990 (9' 10")	3090 (10' 2")	3190 (10' 6")	3290 (10' 10")

## ARBEITSBEREICH HX235 LCR ZWEITEILIGER AUSLEGER

Einheit: mm (ft-in)

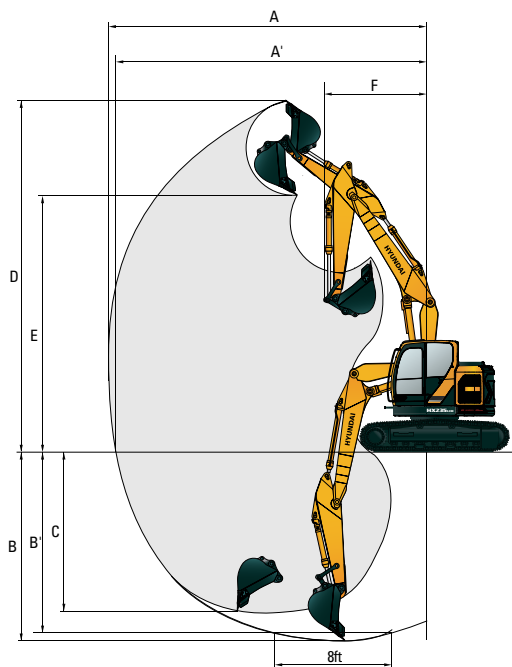

Auslegerlänge	5650 (18' 6") Zweiteiliger Ausleger		
Löffelstiellänge	2000 (6' 7")	2400 (7' 10")	2920 (9' 7")
A Max. Schachtweite	9050 (29' 8")	9460 (31' 0")	10020 (32' 10")
A' Max. Schachtweite am Boden	8880 (29' 2")	9290 (30' 6")	9860 (32' 4")
B Max. Schachttiefe	5460 (17' 11")	5860 (19' 3")	6380 (20' 11")
B' Max. Schachttiefe (auf ca. 2,40 m)	5340 (17' 6")	5750 (18' 10")	6270 (20' 7")
C Max. vertikale Abstehtiefe	4530 (14' 10")	4970 (16' 4")	5520 (18' 1")
D Max. Einstechhöhe	10600 (34' 9")	10990 (36' 1")	11470 (37' 8")
E Max. Ladehöhe	7680 (25' 2")	8090 (26' 7")	8540 (28' 0")
F Min. Frontschwenkradius	2130 (7' 0")	2030 (6' 8")	2000 (6' 7")

# MASSE UND ARBEITSBEREICH

## ABMESSUNGEN HX235 LCR ZWEITEILIGER AUSLEGER (MIT PLANIERSCHILD)

Zweiteiliger Ausleger in 5,65 m (18' 6") und Löffelstiel in 2,0 m (6' 7"); 2,4 m (7' 10") und 2,92 m (9' 7").

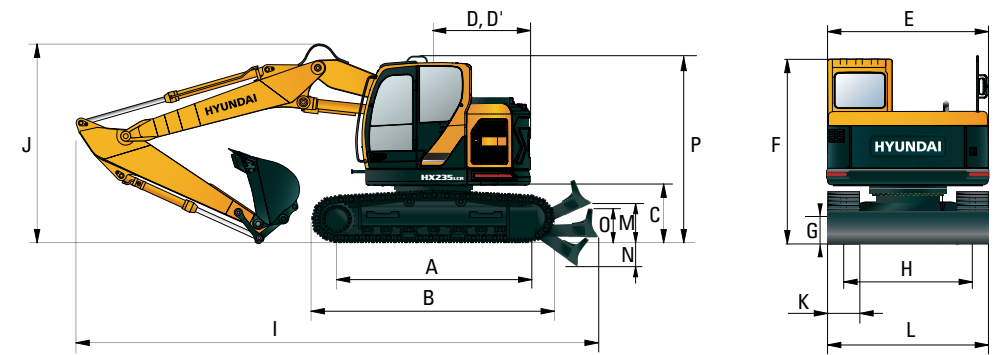

Einheit: mm (ft-in)

A	Aufstandslänge	3650 (12' 0")
B	Gesamtlänge der Raupe	4404 (14' 6")
C	Bodenfreiheit des Heckgegengewichts	1080 (3' 7")
D	Heckschwenkradius	1780 (6' 04")
D'	Hecklänge	1780 (6' 04")
E	Gesamtbreite des Oberwagens	2980 (9' 9")
F	Gesamthöhe der Kabine	3100 (10' 2")
G	Mindest-Bodenfreiheit	480 (1' 7")
H	Spurweite	2390 (7' 10")
M	Bodenfreiheit mit gehobenem Planierschild	550 (1' 10")
N	Tiefe mit abgesenktem Planierschild	410 (1' 4")
O	Höhe des Planierschildes	740 (2' 5")
P	Gesamthöhe des Schutzgelanders	3290 (10' 10")

Auslegerlänge	5650 (18' 6") Zweiteiliger Ausleger			
Löffelstiellänge	2000 (6' 7")	2400 (7' 10")	2920 (9' 7")	
I Gesamtlänge	9850 (32' 4")	9760 (32' 0")	9750 (32' 0")	
J Gesamthöhe des Auslegers	3050 (10' 0")	3000 (9' 10")	2990 (9' 10")	
K Breite der Bodenplatten	600 (24")	700 (28")	800 (32")	900 (36")
L Gesamtbreite	2990 (9' 10")	3090 (10' 2")	3190 (10' 6")	3290 (10' 10")

## ARBEITSBEREICH HX235 LCR ZWEITEILIGER AUSLEGER (MIT PLANIERSCHILD)

Einheit: mm (ft-in)

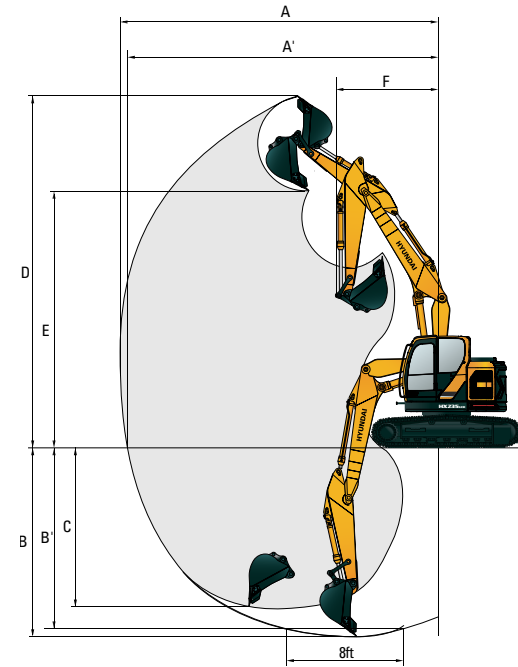

Auslegerlänge	5650 (18' 6") Zweiteiliger Ausleger		
Löffelstiellänge	2000 (6' 7")	2400 (7' 10")	2920 (9' 7")
A Max. Schachtweite	9050 (29' 8")	9460 (31' 0")	10020 (32' 10")
A' Max. Schachtweite am Boden	8880 (29' 2")	9290 (30' 6")	9860 (32' 4")
B Max. Schachttiefe	5460 (17' 11")	5860 (19' 3")	6380 (20' 11")
B' Max. Schachttiefe (auf ca. 2,40 m)	5340 (17' 6")	5750 (18' 10")	6270 (20' 7")
C Max. vertikale Abstehtiefe	4530 (14' 10")	4970 (16' 4")	5520 (18' 1")
D Max. Einstechhöhe	10600 (34' 9")	10990 (36' 1")	11470 (37' 8")
E Max. Ladehöhe	7680 (25' 2")	8090 (26' 7")	8540 (28' 0")
F Min. Frontschwenkradius	2130 (7' 0")	2030 (6' 8")	2000 (6' 7")













# HUBVERMÖGEN













 Lastradius Frontauslage  Lastradius Seitenauslage bzw. 360 Grad

## HX235 LCR MONO AUSLEGER

Ausleger: 5,68 m (18' 8") / Löffelstiel: 2,0 m (6' 7") / Tieföffel: 0,80 m<sup>3</sup> (1.05 yd<sup>3</sup>) SAE gehäuft / 600 mm (24") 3-Step-Bodenplatten.

Lasthöhe m (ft)	Lastradius								Max. Reichweite		
	3.0 m (10 ft)		4.5 m (15 ft)		6.0 m (20 ft)		7.5 m (25 ft)		Volumen	Reichweite	
											m (ft)
10.5 m (35 ft)	kg								*4160	*4160	4.63
	lb								*9170	*9170	(15.2)
9.0 m (30 ft)	kg								*4580	*4580	4.48
	lb								*10100	*10100	(14.7)
7.5 m (25 ft)	kg		*4770	*4770					*4100	*4100	6.56
	lb		*10520	*10520					*9040	*9040	(21.5)
6.0 m (20 ft)	kg		*4930	*4930	*4540	*4540			*3990	3080	7.70
	lb		*10870	*10870	*10010	*10010			*8800	6790	(25.3)
4.5 m (15 ft)	kg	*8300	*8300	*5880	*5880	*4860	4630		*3990	2580	8.36
	lb	*18300	*18300	*12960	*12960	*10710	10210		*8800	5690	(27.4)
3.0 m (10 ft)	kg		*7250	6860	*5440	4370	*4570	3000	*4030	2340	8.67
	lb		*15980	15120	*11990	9630	*10080	6610	*8880	5160	(28.4)
1.5 m (5 ft)	kg		*8350	6350	*5980	4120	*4770	2890	*4080	2290	8.66
	lb		*18410	14000	*13180	9080	*10520	6370	*8990	5050	(28.4)
Boden-niveau	kg		*8660	6110	*6250	3960			*4100	2410	8.36
	lb		*19090	13470	*13780	8730			*9040	5310	(27.4)
-1.5 m (-5 ft)	kg	*11410	*11410	*8260	6080	*6050	3910		*4010	2790	7.69
	lb	*25150	*25150	*18210	13400	*13340	8620		*8840	6150	(25.2)
-3.0 m (-10 ft)	kg	*9650	*9650	*7130	6190	*5090	4000		*3610	*3610	6.55
	lb	*21270	*21270	*15720	13650	*11220	8820		*7960	*7960	(21.5)

Ausleger: 5,68 m (18' 8") / Löffelstiel: 2,4 m (7' 10") / Tieföffel: 0,80 m<sup>3</sup> (1.05 yd<sup>3</sup>) SAE gehäuft / 600 mm (24") 3-Step-Bodenplatten.

Lasthöhe m (ft)	Lastradius								Max. Reichweite				
	1.5 m (5 ft)		3.0 m (10 ft)		4.5 m (15 ft)		6.0 m (20 ft)		7.5 m (25 ft)		Volumen	Reichweite	
													m (ft)
9.0 m (30 ft)	kg										*4060	*4060	5.25
	lb										*8950	*8950	(17.2)
7.5 m (25 ft)	kg					*4230	*4230				*3770	3710	7.07
	lb					*9330	*9330				*8310	8180	(23.2)
6.0 m (20 ft)	kg					*4450	*4450	*4170	*4170		*3700	2800	8.12
	lb					*9810	*9810	*9190	*9190		*8160	6170	(26.6)
4.5 m (15 ft)	kg		*7210	*7210	*5400	*5400	*4550	*4550	*3900	3120	*3720	2370	8.74
	lb		*15900	*15900	*11900	*11900	*10030	*10030	*8600	6880	*8200	5220	(28.7)
3.0 m (10 ft)	kg		*11320	*11320	*6790	*6790	*5170	4410	*4360	3010	*3770	2160	9.04
	lb		*24960	*24960	*14970	*14970	*11400	9720	*9610	6640	*8310	4760	(29.7)
1.5 m (5 ft)	kg				*8040	6400	*5790	4130	*4630	2880	*3830	2110	9.03
	lb				*17730	14110	*12760	9110	*10210	6350	*8440	4650	(29.6)
Boden-niveau	kg		*9170	*9170	*8580	6100	*6150	3940	*4760	2780	*3870	2210	8.74
	lb		*20220	*20220	*18920	13450	*13560	8690	*10490	6130	*8530	4870	(28.7)
-1.5 m (-5 ft)	kg	*9770	*9770	*12150	12070	*8390	6010	*6100	3860		*3840	2510	8.12
	lb	*21540	*21540	*26790	26610	*18500	13250	*13450	8510		*8470	5530	(26.6)
-3.0 m (-10 ft)	kg	*14230	*14230	*10480	*10480	*7490	6080	*5420	3900		*3600	3230	7.06
	lb	*31370	*31370	*23100	*23100	*16510	13400	*11950	8600		*7940	7120	(23.2)
-4.5 m (-15 ft)	kg			*7610	*7610	*5470	*5470						
	lb			*16780	*16780	*12060	*12060						

- Die Hublast richtet sich nach der Definition in SAE J1097 und ISO 10567.
- Die Hublast der Serie HX darf auf festem, ebenem Untergrund maximal 75 % der Kipplast der Maschine bzw. 87 % der gesamten hydraulischen Hubkraft betragen.













- Der Lastpunkt ist ein Haken (Standardausrüstung) an der Rückseite des Tieföffels.
- (\*) gibt die Lastbegrenzung durch die hydraulische Hubkraft an.

# HUBVERMÖGEN











 Lastradius Frontauslage  Lastradius Seitenauslage bzw. 360 Grad

## HX235 LCR MONO AUSLEGER

Ausleger: 5,68 m (18' 8") / Löffelstiel: 2,92 m (9' 7") / Tieföffel: 0,80 m<sup>3</sup> (1.05 yd<sup>3</sup>) SAE gehäuft / 600 mm (24") 3-Step-Bodenplatten.

Lasthöhe m (ft)	Lastradius								Max. Reichweite					
	1.5 m (5 ft)		3.0 m (10 ft)		4.5 m (15 ft)		6.0 m (20 ft)		7.5 m (25 ft)		Volumen	Reichweite		
													m (ft)	
9.0 m (30 ft)	kg										*2920	*2920	6.12	
	lb										*6440	*6440	(20.1)	
7.5 m (25 ft)	kg							*3260	*3260		*3410	3210	7.70	
	lb							*7190	*7190		*7520	7080	(25.3)	
6.0 m (20 ft)	kg							*3720	*3720		*3380	2500	8.66	
	lb							*8200	*8200		*7450	5510	(28.4)	
4.5 m (15 ft)	kg					*4750	*4750	*4140	*4140	*3800	3170	*3410	2130	9.24
	lb					*10470	*10470	*9130	*9130	*8380	6990	*7520	4700	(30.3)
3.0 m (10 ft)	kg			*9680	*9680	*6180	*6180	*4810	4460	*4100	3030	*3460	1950	9.52
	lb			*21340	*21340	*13620	*13620	*10600	9830	*9040	6680	*7630	4300	(31.2)
1.5 m (5 ft)	kg			*9550	*9550	*7590	6510	*5500	4160	*4440	2880	*3530	1900	9.52
	lb			*21050	*21050	*16730	14350	*12130	9170	*9790	6350	*7780	4190	(31.2)
Boden-niveau	kg			*9930	*9930	*8400	6110	*5990	3930	*4670	2760	*3600	1970	9.24
	lb			*21890	*21890	*18520	13470	*13210	8660	*10300	6080	*7940	4340	(30.3)
-1.5 m (-5 ft)	kg	*8850	*8850	*12790	11890	*8470	5950	*6100	3810	*4630	2690	*3620	2210	8.66
	lb	*19510	*19510	*28200	26210	*18670	13120	*13450	8400	10210	5930	*7980	4870	(28.4)
-3.0 m (-10 ft)	kg	*12280	*12280	*11380	*11380	*7840	5960	*5690	3810			*3500	2750	7.69
	lb	*27070	*27070	*25090	*25090	*17280	13140	*12540	8400			*7720	6060	(25.2)
-4.5 m (-15 ft)	kg			*8920	*8920	*6300	6140					*2930	*2930	6.11
	lb			*19670	*19670	*13890	13540					*6460	*6460	(20.0)

Ausleger: 5,68 m (18' 8") / Löffelstiel: 2,0 m (7' 10") / Tieföffel: 0,80 m<sup>3</sup> (1.05 yd<sup>3</sup>) SAE gehäuft / 600 mm (24") 3-Step-Bodenplatten. Planierschild gehoben

Lasthöhe m (ft)	Lastradius								Max. Reichweite					
	3.0 m (10 ft)		4.5 m (15 ft)		6.0 m (20 ft)		7.5 m (25 ft)		Volumen	Reichweite				
											m (ft)			
10.5 m (35 ft)	kg										*4160	*4160	4.63	
	lb										*9170	*9170	(15.2)	
9.0 m (30 ft)	kg										*4580	*4580	4.48	
	lb										*10100	*10100	(14.7)	
7.5 m (25 ft)	kg										*4100	*4100	6.56	
	lb										*9040	*9040	(21.5)	
6.0 m (20 ft)	kg							*4540	*4540		*3990	3520	7.70	
	lb							*10070	*10070		*8800	7760	(25.3)	
4.5 m (15 ft)	kg	*8300	*8300	*5880	*5880	*4860	*4860				*3990	2960	8.36	
	lb	*18300	*18300	*12960	*12960	*10710	*10710				*8800	6530	(27.4)	
3.0 m (10 ft)	kg			*7250	*7250	*5440	4980			*4570	3440	*4030	2710	8.67
	lb			*15980	*15980	*11990	10980			*10080	7580	*8880	5970	(28.4)
1.5 m (5 ft)	kg			*8350	7280	*5980	4730			*4770	3330	*4080	2660	8.66
	lb			*18410	16050	*13180	10430			*10520				













# HUBVERMÖGEN













 Lastradius Frontauslage  Lastradius Seitenauslage bzw. 360 Grad

## HX235 LCR MONO AUSLEGER

Ausleger: 5,68 m (18' 8") / Löffelstiel: 2,0 m (6' 7") / Tieföffel: 0,80 m<sup>3</sup> (1.05 yd<sup>3</sup>) SAE gehäuft / 600 mm (24") 3-Step-Bodenplatten. Planierschild abgesenkt

Lasthöhe m (ft)	Lastradius								Max. Reichweite		
	3.0 m (10 ft)		4.5 m (15 ft)		6.0 m (20 ft)		7.5 m (25 ft)		Volumen		Reichweite
											m (ft)
10.5 m (35 ft)	kg								*4160	*4160	4.63
	lb								*9170	*9170	(15.2)
9.0 m (30 ft)	kg								*4580	*4580	4.48
	lb								*10100	*10100	(14.7)
7.5 m (25 ft)	kg		*4770	*4770					*4100	*4100	6.56
	lb		*10520	*10520					*9040	*9040	(21.5)
6.0 m (20 ft)	kg		*4930	*4930	*4540	*4540			*3990	3300	7.70
	lb		*10870	*10870	*10010	*10010			*8800	7280	(25.3)
4.5 m (15 ft)	kg	*8300	*8300	*5880	*5880	*4860	*4860		*3990	2770	8.36
	lb	*18300	*18300	*12960	*12960	*10710	*10710		*8800	6110	(27.4)
3.0 m (10 ft)	kg		*7250	*7250	*5440	4660	*4570	3220	*4030	2530	8.67
	lb		*15980	*15980	*11990	10270	*10080	7100	*8880	5580	(28.4)
1.5 m (5 ft)	kg		*8350	6770	*5980	4410	*4770	3110	*4080	2480	8.66
	lb		*18410	14930	*13180	9720	*10520	6860	*8990	5470	(28.4)
Boden-niveau	kg		*8660	6530	*6250	4250			*4100	2610	8.36
	lb		*19090	14400	*13780	9370			*9040	5750	(27.4)
-1.5 m (-5 ft)	kg	*11410	*11410	*8260	6500	*6050	4200		*4010	3000	7.69
	lb	*25150	*25150	*18210	14330	*13340	9260		*8840	6610	(25.2)
-3.0 m (-10 ft)	kg	*9650	*9650	*7130	6610	*5090	4290		*3610	*3610	6.55
	lb	*21270	*21270	*15720	14570	*11220	9460		*7960	*7960	(21.5)

Ausleger: 5,68 m (18' 8") / Löffelstiel: 2,4 m (7' 10") / Tieföffel: 0,80 m<sup>3</sup> (1.05 yd<sup>3</sup>) SAE gehäuft / 600 mm (24") 3-Step-Bodenplatten. Planierschild gehoben

Lasthöhe m (ft)	Lastradius								Max. Reichweite				
	1.5 m (5 ft)		3.0 m (10 ft)		4.5 m (15 ft)		6.0 m (20 ft)		7.5 m (25 ft)		Volumen		Reichweite
													m (ft)
9.0 m (30 ft)	kg										*4060	*4060	5.25
	lb										*8950	*8950	(17.2)
7.5 m (25 ft)	kg					*4230	*4230				*3770	*3770	7.07
	lb					*9330	*9330				*8310	*8310	(23.2)
6.0 m (20 ft)	kg					*4450	*4450	*4170	*4170		*3700	3210	8.12
	lb					*9810	*9810	*9190	*9190		*8160	7080	(26.6)
4.5 m (15 ft)	kg		*7210	*7210	*5400	*5400	*4550	*4550	*3900	3560	*3720	2730	8.74
	lb		*15900	*15900	*11900	*11900	*10030	*10030	*8600	7850	*8200	6020	(28.7)
3.0 m (10 ft)	kg		*11320	*11320	*6790	*6790	*5170	5020	*4360	3450	*3770	2510	9.04
	lb		*24960	*24960	*14970	*14970	*11400	11070	*9610	7610	*8310	5530	(29.7)
1.5 m (5 ft)	kg				*8040	7340	*5790	4740	*4630	3320	*3830	2460	9.03
	lb				*17730	16180	*12760	10450	*10210	7320	*8440	5420	(29.6)
Boden-niveau	kg		*9170	*9170	*8580	7030	*6150	4540	*4760	3230	*3870	2570	8.74
	lb		*20220	*20220	*18920	15500	*13560	10010	*10490	7120	*8530	5670	(28.7)
-1.5 m (-5 ft)	kg	*9770	*9770	*12150	*12150	*8390	6940	*6100	4460		*3840	2920	8.12
	lb	*21450	*21450	*26790	*26790	*18500	15300	*13450	9830		*8470	6440	(26.6)
-3.0 m (-10 ft)	kg	*14230	*14230	*10480	*10480	*7490	7020	*5420	4510		*3600	*3600	7.06
	lb	*31370	*31370	*23100	*23100	*16510	15480	*11950	9940		*7940	*7940	(23.2)
-4.5 m (-15 ft)	kg			*7610	*7610	*5470	*5470						
	lb			*16780	*16780	*12060	*12060						

- Die Hublast richtet sich nach der Definition in SAE J1097 und ISO 10567.
- Die Hublast der Serie HX darf auf festem, ebenem Untergrund maximal 75 % der Kipplast der Maschine bzw. 87 % der gesamten hydraulischen Hubkraft betragen.













- Der Lastpunkt ist ein Haken (Standardausrüstung) an der Rückseite des Tieföffels.
- (\*) gibt die Lastbegrenzung durch die hydraulische Hubkraft an.

# HUBVERMÖGEN













 Lastradius Frontauslage  Lastradius Seitenauslage bzw. 360 Grad

## HX235 LCR MONO AUSLEGER

Ausleger: 5,68 m (18' 8") / Löffelstiel: 2,4 m (7' 10") / Tieföffel: 0,80 m<sup>3</sup> (1.05 yd<sup>3</sup>) SAE gehäuft / 600 mm (24") 3-Step-Bodenplatten. Planierschild abgesenkt

Lasthöhe m (ft)	Lastradius								Max. Reichweite							
	1.5 m (5 ft)		3.0 m (10 ft)		4.5 m (15 ft)		6.0 m (20 ft)		7.5 m (25 ft)		Volumen		Reichweite			
													m (ft)			
9.0 m (30 ft)	kg												*4060	*4060	5.25	
	lb												*8950	*8950	(17.2)	
7.5 m (25 ft)	kg												*3770	*3770	7.07	
	lb												*8310	*8310	(23.2)	
6.0 m (20 ft)	kg												*3700	3000	8.12	
	lb												*8160	6610	(26.6)	
4.5 m (15 ft)	kg					*7210	*7210	*5400	*5400	*4550	*4550	*3900	3340	*3720	2550	8.74
	lb					*15900	*15900	*11900	*11900	*10030	*10030	*8600	7360	*8200	5620	(28.7)
3.0 m (10 ft)	kg					*11320	*11320	*6790	*6790	*5170	4700	*4360	3230	*3770	2340	9.04
	lb					*24960	*24960	*14970	*14970	*11400	10360	*9610	7120	*8310	5160	(29.7)
1.5 m (5 ft)	kg							*8040	6830	*5790	4420	*4630	3100	*3830	2280	9.03
	lb							*17730	15060	*12760	9740	*10210	6830	*8440	5030	(29.6)
Boden-niveau	kg					*9170	*9170	*8580	6520	*6150	4230	*4760	3000	*3870	2390	8.74
	lb					*20220	*20220	*18920	14370	*13560	9330	*10490	6610	*8530	5270	(28.7)
-1.5 m (-5 ft)	kg	*9770	*9770	*12150	12070	*8390	6440	*6100	4150					*3840	2710	8.12
	lb	*21540	*21540	*26790	26610	*18500	14200	*13450	9150					*8470	5970	(26.6)
-3.0 m (-10 ft)	kg	*14230	*14230	*10480	*10480	*7490	6510	*5420	4190					*3600	3470	7.06
	lb	*31370	*31370	*23100	*23100	*16510	14350	*11950	9240					*7940	7650	(23.2)
-4.5 m (-15 ft)	kg					*7610	*7610	*5470	*5470							
	lb					*16780	*16780	*12060	*12060							

Ausleger: 5,68 m (18' 8") / Löffelstiel: 2,92 m (9' 7") / Tieföffel: 0,80 m<sup>3</sup> (1.05 yd<sup>3</sup>) SAE gehäuft / 600 mm (24") 3-Step-Bodenplatten. Planierschild gehoben

Lasthöhe m (ft)	Lastradius								Max. Reichweite							
	1.5 m (5 ft)		3.0 m (10 ft)		4.5 m (15 ft)		6.0 m (20 ft)		7.5 m (25 ft)		Volumen		Reichweite			
													m (ft)			
9.0 m (30 ft)	kg												*3570	*3570	6.12	
	lb												*7870	*7870	(20.1)	
7.5 m (25 ft)	kg												*3410	*3410	7.70	
	lb												*7520	*7520	(25.3)	
6.0 m (20 ft)	kg												*3380	2870	8.66	
	lb												*8200	*8200	(28.4)	
4.5 m (15 ft)	kg												*3410	2470	9.24	
	lb												*8380	7980	(30.3)	
3.0 m (10 ft)	kg					*9680	*9680	*6180	*6180	*4810	*4810	*4100	3480	*3460	2280	9.52
	lb					*21340	*21340	*13620	*13620	*10600	*10600	*9040	7670	*7630	5030	(31.2)
1.5 m (5 ft)	kg					*9550	*9550	*7590	7450	*5500	4770	*4440				















# HUBVERMÖGEN

 Lastradius Frontauslage  Lastradius Seitenauslage bzw. 360 Grad











## HX235 LCR MONO AUSLEGER

Ausleger: 5,68 m (18' 8") / Löffelstiel: 2,92 m (9' 7") / Tieflöffel: 0,80 m<sup>3</sup> (1.05 yd<sup>3</sup>) SAE gehäuft / 600 mm (24") 3-Steg-Bodenplatten. Planierschild abgesenkt

Lasthöhe m (ft)	Lastradius								Max. Reichweite				
	1.5 m (5 ft)		3.0 m (10 ft)		4.5 m (15 ft)		6.0 m (20 ft)		7.5 m (25 ft)		Volumen	Reichweite	
													m (ft)
9.0 m (30 ft)	kg										*3570	*3570	6.12
	lb										*7870	*7870	(20.1)
7.5 m (25 ft)	kg										*3410	*3410	7.70
	lb										*7520	*7520	(25.3)
6.0 m (20 ft)	kg										*3380	2680	8.66
	lb										*7450	5910	(28.4)
4.5 m (15 ft)	kg										*3410	2300	9.24
	lb										*7520	5070	(30.3)
3.0 m (10 ft)	kg										*3460	2120	9.52
	lb										*7630	4670	(31.2)
1.5 m (5 ft)	kg										*3530	2070	9.52
	lb										*7780	4560	(31.2)
Boden-niveau	kg										*3600	2150	9.24
	lb										*7940	4740	(30.3)
-1.5 m (-5 ft)	kg										*3620	2400	8.66
	lb										*7980	5290	(28.4)
-3.0 m (-10 ft)	kg										*3500	2960	7.69
	lb										*7720	6530	(25.2)
-4.5 m (-15 ft)	kg										*2930	*2930	6.11
	lb										*6460	*6460	(20.0)

## HX235 LCR ZWEITEILIGER AUSLEGER

Ausleger: 5,65 m (18' 6") / Löffelstiel: 2,0 m (6' 7") / Tieflöffel: 0,80 m<sup>3</sup> (1.05 yd<sup>3</sup>) SAE gehäuft / 600 mm (24") 3-Steg-Bodenplatten. Planierschild gehoben

Lasthöhe m (ft)	Lastradius								Max. Reichweite				
	3.0 m (10 ft)		4.5 m (15 ft)		6.0 m (20 ft)		7.5 m (25 ft)		Volumen	Reichweite			
											m (ft)		
9.0 m (30 ft)	kg										*6750	*6750	4.51
	lb										*14880	*14880	(14.8)
7.5 m (25 ft)	kg										*5200	4700	6.58
	lb										*11460	10360	(21.6)
6.0 m (20 ft)	kg										*4630	3470	7.72
	lb										*10210	7650	(25.3)
4.5 m (15 ft)	kg										*4270	2920	8.37
	lb										*9410	6440	(27.5)
3.0 m (10 ft)	kg										*3960	2670	8.68
	lb										*8730	5890	(28.5)
1.5 m (5 ft)	kg										*3610	2620	8.68
	lb										*7960	5780	(28.5)
Boden-niveau	kg										*3130	2770	8.37
	lb										*6900	6110	(27.5)
-1.5 m (-5 ft)	kg										*2330	*2330	7.71
	lb										*5140	*5140	(25.3)
-3.0 m (-10 ft)	kg												
	lb												

- Die Hublast richtet sich nach der Definition in SAE J1097 und ISO 10567.
- Die Hublast der Serie HX darf auf festem, ebenem Untergrund maximal 75 % der Kipplast der Maschine bzw. 87 % der gesamten hydraulischen Hubkraft betragen.











- Der Lastpunkt ist ein Haken (Standardausrüstung) an der Rückseite des Tieflöffels.
- (\*) gibt die Lastbegrenzung durch die hydraulische Hubkraft an.

# HUBVERMÖGEN











 Lastradius Frontauslage  Lastradius Seitenauslage bzw. 360 Grad

## HX235 LCR ZWEITEILIGER AUSLEGER

Ausleger: 5,65 m (18' 6") / Löffelstiel: 2,0 m (6' 7") / Tieflöffel: 0,80 m<sup>3</sup> (1.05 yd<sup>3</sup>) SAE gehäuft / 600 mm (24") 3-Steg-Bodenplatten. Planierschild abgesenkt

Lasthöhe m (ft)	Lastradius								Max. Reichweite				
	3.0 m (10 ft)		4.5 m (15 ft)		6.0 m (20 ft)		7.5 m (25 ft)		Volumen	Reichweite			
											m (ft)		
9.0 m (30 ft)	kg										*6750	*6750	4.51
	lb										*14880	*14880	(14.8)
7.5 m (25 ft)	kg										*5200	4420	6.58
	lb										*11460	9740	(21.6)
6.0 m (20 ft)	kg										*4630	3250	7.72
	lb										*10210	7170	(25.3)
4.5 m (15 ft)	kg										*4270	2720	8.37
	lb										*9410	6000	(27.5)
3.0 m (10 ft)	kg										*3960	2480	8.68
	lb										*8730	5470	(28.5)
1.5 m (5 ft)	kg										*3610	2440	8.68
	lb										*7960	5380	(28.5)
Boden-niveau	kg										*3130	2580	8.37
	lb										*6900	5690	(27.5)
-1.5 m (-5 ft)	kg										*2330	*2330	7.71
	lb										*5140	*5140	(25.3)
-3.0 m (-10 ft)	kg												
	lb												

Ausleger: 5,65 m (18' 6") / Löffelstiel: 2,4 m (7' 10") / Tieflöffel: 0,80 m<sup>3</sup> (1.05 yd<sup>3</sup>) SAE gehäuft / 600 mm (24") 3-Steg-Bodenplatten. Planierschild gehoben

Lasthöhe m (ft)	Lastradius								Max. Reichweite				
	3.0 m (10 ft)		4.5 m (15 ft)		6.0 m (20 ft)		7.5 m (25 ft)		Volumen	Reichweite			
											m (ft)		
9.0 m (30 ft)	kg										*5830	*5830	5.31
	lb										*12850	*12850	(17.4)
7.5 m (25 ft)	kg										*4760	4140	7.10
	lb										*10490	9130	(23.3)
6.0 m (20 ft)	kg										*4290	3150	8.15
	lb										*9460	6940	(26.7)
4.5 m (15 ft)	kg										*3980	2690	8.77
	lb										*8770	5930	(28.8)
3.0 m (10 ft)	kg										*3720	2470	9.06
	lb										*8200	5450	(29.7)
1.5 m (5 ft)	kg										*3420	2420	9.06
	lb										*7540	5340	(29.7)
Boden-niveau	kg										*3010	2540	8.77
	lb										*6640	5600	(28.8)
-1.5 m (-5 ft)	kg										*2360	*2360	8.15
	lb										*5200	*5200	(26.7)
-3.0 m (-10 ft)	kg												
	lb												

- Die Hublast richtet sich nach der Definition in SAE J1097 und ISO 10567.
- Die Hublast der Serie HX darf auf festem, ebenem Untergrund maximal 75 % der Kipplast der Maschine bzw. 87 % der gesamten hydraulischen Hubkraft betragen.
- Der Lastpunkt ist ein Haken (Standardausrüstung) an der Rückseite des Tieflöffels.
- (\*) gibt die Lastbegrenzung durch die hydraulische Hubkraft an.



# HUBVERMÖGEN

Lastradius Frontauslage Lastradius Seitenauslage bzw. 360 Grad

## HX235 LCR

Ausleger: 5,65 m (18' 6") / Löffelstiel: 2,4 m (7' 10") / Tieflöffel: 0,80 m³ (1.05 yd³) SAE gehäuft / 600 mm (24") 3-Steg-Bodenplatten. Planierschild abgesenkt

Lasthöhe m (ft)	Lastradius								Max. Reichweite			
	3.0 m (10 ft)		4.5 m (15 ft)		6.0 m (20 ft)		7.5 m (25 ft)		Volumen	Reichweite		
										m (ft)		
9.0 m (30 ft)	kg lb	*5600 *12350	*5600 *12350						*5830 *12850	*5830 *12850	5.31 (17.4)	
7.5 m (25 ft)	kg lb	*6240 *13760	*6240 *13760	*5830 *12850	*5830 *12850				*4760 *10490	3880 8550	7.10 (23.3)	
6.0 m (20 ft)	kg lb	*6390 *14090	*6390 *14090	*6570 *14480	*6570 *14480	*5480 *12080	5140 11330		*4290 *9460	2950 6500	8.15 (26.7)	
4.5 m (15 ft)	kg lb	*10370 *22860	*10370 *22860	*7270 *16030	*7270 *16030	*5720 *12610	4960 10930	*4040 *8910	3310 7300	*3980 *8770	2500 5510	8.77 (28.8)
3.0 m (10 ft)	kg lb			*8170 *18010	7380 16270	*6050 *13340	4670 10300	*4790 *10560	3200 7050	*3720 *8200	2290 5050	9.06 (29.7)
1.5 m (5 ft)	kg lb			*8620 *19000	6770 14930	*6220 *13710	4380 9660	*4740 *10450	3060 6750	*3420 *7540	2240 4940	9.06 (29.7)
Boden- niveau	kg lb	*8940 *19710	*8940 *19710	*8190 *18060	6450 14220	*5980 *13180	4180 9220	*4400 *9700	2960 6530	*3010 *6640	2350 5180	8.77 (28.8)
-1.5 m (-5 ft)	kg lb	*8500 *18740	*8500 *18740	*6940 *15300	6370 14040	*5160 *11380	4110 9060			*2360 *5200	*2360 *5200	8.15 (26.7)
-3.0 m (-10 ft)	kg lb			*4860 *10710	*4860 *10710	*3490 *7690	*3490 *7690					

Ausleger: 5,65 m (18' 6") / Löffelstiel: 2,92 m (9' 7") / Tieflöffel: 0,80 m³ (1.05 yd³) SAE gehäuft / 600 mm (24") 3-Steg-Bodenplatten. Planierschild gehoben

Lasthöhe m (ft)	Lastradius								Max. Reichweite			
	3.0 m (10 ft)		4.5 m (15 ft)		6.0 m (20 ft)		7.5 m (25 ft)		Volumen	Reichweite		
										m (ft)		
9.0 m (30 ft)	kg lb	*4950 *10910	*4950 *10910	*3120 *6880	*3120 *6880					*4630 *10210	*4630 *10210	6.19 (20.3)
7.5 m (25 ft)	kg lb			*4750 *10470	*4750 *10470	*3400 *7500	*3400 *7500			*4050 *8930	3560 7850	7.75 (25.4)
6.0 m (20 ft)	kg lb	*4760 *10490	*4760 *10490	*5190 *11440	*5190 *11440	*4840 *10670	*4840 *10670	*2180 *4810	*2180 *4810	*3820 *8420	2800 6170	8.71 (28.6)
4.5 m (15 ft)	kg lb	*6690 *14750	*6690 *14750	*6760 *14900	*6760 *14900	*5420 *11950	5370 11840	*4250 *9370	3600 7640	*3650 *8050	2410 5310	9.29 (30.5)
3.0 m (10 ft)	kg lb	*12100 *26680	*12100 *26680	*7760 *17110	*7760 *17110	*5820 *12830	5060 11160	*4670 *10300	3450 7610	*3430 *7560	2220 4890	9.56 (31.4)
1.5 m (5 ft)	kg lb	*9380 *20680	*9380 *20680	*8470 *18670	7400 16310	*6110 *13470	4730 10430	*4710 *10380	3290 7250	*3180 *7010	2180 4810	9.56 (31.4)
Boden- niveau	kg lb	*9730 *21450	*9730 *21450	*8370 *18450	6970 15370	*6040 *13320	4480 9880	*4520 *9960	3160 6970	*2850 *6280	2270 5000	9.29 (30.5)
-1.5 m (-5 ft)	kg lb	*9980 *22000	*9980 *22000	*7420 *16360	6810 15010	*5440 *11990	4360 9610	*3890 *8580	3100 6830	*2330 *5140	*2330 *5140	8.71 (28.6)
-3.0 m (-10 ft)	kg lb	*7060 *15560	*7060 *15560	*5650 *12460	*5650 *12460	*4130 *9110	*4130 *9110					

1. Die Hublast richtet sich nach der Definition in SAE J1097 und ISO 10567.
2. Die Hublast der Serie HX darf auf festem, ebenem Untergrund maximal 75 % der Kipplast der Maschine bzw. 87 % der gesamten hydraulischen Hubkraft betragen.

3. Der Lastpunkt ist ein Haken (Standardausrüstung) an der Rückseite des Tieflöffels.
4. (\*) gibt die Lastbegrenzung durch die hydraulische Hubkraft an.

# HUBVERMÖGEN

Lastradius Frontauslage Lastradius Seitenauslage bzw. 360 Grad

## HX235 LCR ZWEITEILIGER AUSLEGER

Ausleger: 5,65 m (18' 6") / Löffelstiel: 2,92 m (9' 7") / Tieflöffel: 0,80 m³ (1.05 yd³) SAE gehäuft / 600 mm (24") 3-Steg-Bodenplatten. Planierschild abgesenkt

Lasthöhe m (ft)	Lastradius								Max. Reichweite			
	3.0 m (10 ft)		4.5 m (15 ft)		6.0 m (20 ft)		7.5 m (25 ft)		Volumen	Reichweite		
										m (ft)		
9.0 m (30 ft)	kg lb	*4950 *10910	*4950 *10910	*3120 *6880	*3120 *6880					*4630 *10210	*4630 *10210	6.19 (20.3)
7.5 m (25 ft)	kg lb			*4750 *10470	*4750 *10470	*3400 *7500	*3400 *7500			*4050 *8930	3340 7360	7.75 (25.4)
6.0 m (20 ft)	kg lb	*4760 *10490	*4760 *10490	*5190 *11440	*5190 *11440	*4840 *10670	*4840 *10670	*2180 *4810	*2180 *4810	*3820 *8420	2610 5750	8.71 (28.6)
4.5 m (15 ft)	kg lb	*6690 *14750	*6690 *14750	*6760 *14900	*6760 *14900	*5420 *11950	5040 11110	*4250 *9370	3360 7410	*3650 *8050	2240 4940	9.29 (30.5)
3.0 m (10 ft)	kg lb	*12100 *26680	*12100 *26680	*7760 *17110	*7760 *17110	*5820 *12830	5060 10430	*4670 *10300	3450 7100	*3430 *7560	2060 4540	9.56 (31.4)
1.5 m (5 ft)	kg lb	*9380 *20680	*9380 *20680	*8470 *18670	7400 16310	*6110 *13470	4730 10430	*4710 *10380	3290 7250	*3180 *7010	2100 4430	9.56 (31.4)
Boden- niveau	kg lb	*9730 *21450	*9730 *21450	*8370 *18450	6970 15370	*6040 *13320	4480 9880	*4520 *9960	3160 6970	*2850 *6280	2100 4630	9.29 (30.5)
-1.5 m (-5 ft)	kg lb	*9980 *22000	*9980 *22000	*7420 *16360	6810 15010	*5440 *11990	4360 9610	*3890 *8580	3100 6830	*2330 *5140	*2330 *5140	8.71 (28.6)
-3.0 m (-10 ft)	kg lb	*7060 *15560	*7060 *15560	*5650 *12460	*5650 *12460	*4130 *9110	*4130 *9110					

1. Die Hublast richtet sich nach der Definition in SAE J1097 und ISO 10567.
2. Die Hublast der Serie HX darf auf festem, ebenem Untergrund maximal 75 % der Kipplast der Maschine bzw. 87 % der gesamten hydraulischen Hubkraft betragen.
3. Der Lastpunkt ist ein Haken (Standardausrüstung) an der Rückseite des Tieflöffels.
4. (\*) gibt die Lastbegrenzung durch die hydraulische Hubkraft an.



MOTOR	STD	OPT
Cummins QSB 6.7 engine	●	
<b>HYDRAULIKSYSTEM</b>		
<b>IPC (Intelligent Power Control)</b>		
3 Leistungsstufen, 2 Arbeitsarten, Benutzermodus	●	
Variable Leistungssteuerung	●	
Pumpenfördermengenregelung	●	
Volumenstromregelung für Anbaugerät-Betriebsart		●
Automatischer Motorleerlauf	●	
Automatische Motorabschaltung		●
Elektronische Gebläsesteuerung	●	
<b>KABINE UND INNENRAUM</b>		
<b>Kabine nach ISO-Norm</b>		
Obenrunder Frontscheibenwischer	●	
Radio/USB-Player	●	
Mobiltelefon-Freisprecheinrichtung mit USB	●	
12-Volt-Steckdose (Wandler 24 VDC auf 12 VDC)	●	
Elektrisches Signalhorn	●	
Allwetter-Stahlkabine mit 360°-Rundsicht	●	
Sicherheitsglasscheiben	●	
Frontscheibe einschiebbar	●	
Seitenscheibe (links) als Schiebefenster	●	
Abschließbare Tür	●	
Warmhalte- und Kühlbox	●	
Aufbewahrungsfach und Aschenbecher	●	
Kabinendachabdeckung transparent	●	
Sonnenblende	●	
Tür- und Kabinenschlösser, ein Schlüssel	●	
Mechanisch gefederter, beheizter Sitz	●	
Vorsteuerdruckunterstützter Joystick	●	
Konsole höhenverstellbar	●	
<b>Automatische Klimaregelung</b>		
Klimaanlage und Heizung	●	
Scheibenheizung	●	
Starthilfe (Ansaugluftvorwärmung) bei kalten Temperaturen	●	
<b>Zentrale Überwachung</b>		
8-Zoll-LCD	●	
Motordrehzahl oder Tageszähler/Beschleunigung	●	
Motor Kühlmittel-Temperaturanzeige	●	
Max. Leistung	●	
Kriechgang/Schnellgang	●	
Automatischer Leerlauf	●	
Überlast	●	
Motor überprüfen	●	
Luftfilter verstopft	●	
Anzeigen	●	
ÖKO-Anzeigen	●	
Kraftstoffstandanzeige	●	
Anzeige für die Hydrauliköltemperatur	●	
Kraftstoffvorwärmer	●	
Warnungen	●	
Kommunikationsfehler	●	
Batterie niedrig	●	
Uhr	●	
Kabinenscheinwerfer		●
Regenschutz für Kabinenfrontfenster	●	
Kabinendachabdeckung in Stahl		●
<b>Sitz</b>		
Einstellbarer Fahrersitz mit Luftfederung und Heizung		●
<b>Kabinen-FOPS/FOG (ISO/DIN 10262) Stufe 2</b>		
FOPS (Schutzeinrichtung gegen herabfallende Gegenstände) - ISO 3449 Stufe 2		●
FOG (Schutzaufbau gegen herabfallende Gegenstände)		●
<b>Kabinen-ROPS (ISO 12117-2)</b>		
ROPS (Überrollschutz)	●	

SICHERHEIT	STD	OPT
Batterie Hauptschalter	●	
Heckkamera	●	
Vier Arbeitsscheinwerfer	●	
Fahralarm	●	
Arbeitsscheinwerfer hinten		●
Rundumleuchte		●
Automatische Schwenkbremse	●	
Auslegerhaltesystem	●	
Stielhaltesystem	●	
Sicherheitsventil für Auslegerzylinder mit Überlastwarneinrichtung	●	
Sicherheitsventil für Löffelstielzylinder		●
Schwenksperre		●
Zwei Außenrückspiegel	●	
<b>SONSTIGES</b>		
<b>Ausleger</b>		
5,68 m; 18' 8" Mono	●	
5,65 m; 18' 6" Zweiteiliger		●
<b>Löffelstiel</b>		
2,0 m; 6' 7"		●
2,4 m; 7' 10"		●
2,92 m; 9' 7"	●	
Herausnehmbares Kühlerstaubgitter	●	
Herausnehmbarer Vorratsbehälter	●	
Kraftstoffvorfilter	●	
Kraftstoffvorwärmer (einfach)	●	
Kraftstoffvorwärmer (zweifach)		●
Selbstdiagnosesystem	●	
Hi MATE (Maschinenmanagementsystem)	●	
Batterien (2 x 12 V x 100 Ah)	●	
Kraftstoffbetankungspumpe (50 l/min)		●
Einfach wirkende Verrohrung (Hydraulikhammer usw.)		●
Doppelt wirkende Verrohrung (Zweischalengreifer usw.)	●	
Verrohrung für drehende Anbaugeräte		●
Verrohrung für hydraulische Schnellwechsler		●
Einpedal-Geradeausfahrt	●	
Druckspeicher beim Senken der Arbeitseinrichtung	●	
Bedienschema-Umschaltventil (2 Muster)		●
Feinststeuerung Schwenken		●
Werkzeugsatz		●
<b>UNTERWAGEN</b>		
Unterbodenschutz Unterwagen (extra)		●
Unterbodenschutz Unterwagen (normal)	●	
<b>Bodenplatten</b>		
3-Steg-Bodenplatten (600 mm; 24")	●	
3-Steg-Bodenplatten (700 mm; 28")		●
3-Steg-Bodenplatten (800 mm; 32")		●
3-Steg-Bodenplatten (900 mm; 36")		●
Laufrollenschutz	●	

STD = Standard  
OPT = Optional

- \* Standard- und Wahlausstattung können je nach Modell abweichen. Weitere Informationen erhalten Sie von Ihrem Hyundai-Händler. Die Maschinenausstattung kann von internationalen Normen abhängig sein.
- \* Auf den Fotos können Anbauten und optionale Geräte abgebildet sein, die in Ihrer Region nicht erhältlich sind.
- \* Änderungen der Materialien und technischen Daten vorbehalten.
- \* Alle Maße in angloamerikanischen Maßeinheiten sind auf das nächste volle Maß (Pound oder Zoll) gerundet.
- \* Die Klimaanlage in dieser Maschine enthält als Kältemittel das fluoridierte Treibhausgas HFC-134a (Treibhauspotenzial = 1430). Das System enthält 0,75 kg Kältemittel, was einem CO<sub>2</sub>-Äquivalent von 1,0725 metrischen Tonnen entspricht.



BITTE KONTAKTIEREN SIE

Hyundai Construction Equipment Europe nv

Hyundailaan 4, 3980 Tessenderlo, Belgium Tel: (32) 14-56-2200 Fax: (32) 14-59-3405 www.hyundai.eu

DE - 2017.11 Rev 5