

MOVING YOU FURTHER

HW210

Mit Tier 4 final-/Stufe IV-Motor



* Auf dem Foto kann optionale Ausrüstung gezeigt sein.

Nettleistung

SAE J1349 / 129.4 kW (174 HP) bei 2000 U/min

Bruttolistung

SAE J1995 / 136.8 kW (183 HP) bei 2000 U/min

Fahrgeschwindigkeit

35 km/h (21.7 mph)

Betriebsgewicht

21200 kg (46,740 lb)



CHEF IM RING

Die Bagger der HW-Serie stehen für HHI-Stärken: Initiative, Kreativität und Energie. HHI-Ingenieure gehören zu den Besten und haben nichts unterlassen, dem Anwender ein "Null-Fehler"-Produkt zu bieten. Die neue HW-Serie ist das Ergebnis gründlicher Untersuchungen dessen, was in der Praxis gebraucht und gewünscht wird. Harte Einsatztests und strenge Qualitätsprüfungen bescheinigen den Maschinen Kraftstoffeffizienz und Leistungsvermögen auf hohem Niveau.



* Auf dem Foto kann optionale Ausrüstung gezeigt sein.

CHEF IM RING

Die HW-Serie übertrifft Kundenerwartungen!
Die HW-Serie von HHI setzt Maßstäbe.

HW210



EFFIZIENTER, STÄRKER

- ÖKO-Anzeige
- IPC (Intelligent Power Control)
- Neue variable Leistungssteuerung
- Elektronische Visko-Lüfterkupplung
- Volumenstromregelung für Anbaugeräte (Option)
- Neues Kühlsystem mit höherem Luftdurchsatz
- Großer Lufteinlass mit Gitterabdeckung
- Zykluszeitverbesserung



ZUVERLÄSSIGER, ROBUSTER

- Strapazierfähiges Kühlmodul
- Verschleißfeste Bolzen, Buchsen und Polymerscheiben
- Robuste, langlebige Konstruktion von Ober- und Unterwagen und Anbaugeräten
- Verschleißschutzplatte
- Hochwertige (hochdruckfeste) Schläuche



INFOTAINMENT-KABINE

- Intelligentes Kontrollsystem
- Haptische Steuerung
- Wi-Fi Direct mit Smartphone (Miracast)
- Zentrale Bedienkonsole
- Proportionale Zusatzhydraulik
- Neues Audiosystem
- Neue Klimaanlage



MODERNER KOMFORT, EINFACH UND SICHER

- Kameragestützte virtuelle Draufsicht incl. Bewegtojektüberwachung (AAVM + MOD) (Option)
- Einfacher Zugang zu DEF/AdBlue®-Versorgung
- Hi MATE (Maschinenmanagementsystem) (Option)
- Vibrationsdämpfende Kabinenlagerung
- Schwenksperre (Option)
- Feinsteuerung Schwenken (Option)



* Auf dem Foto kann optionale Ausrüstung gezeigt sein.

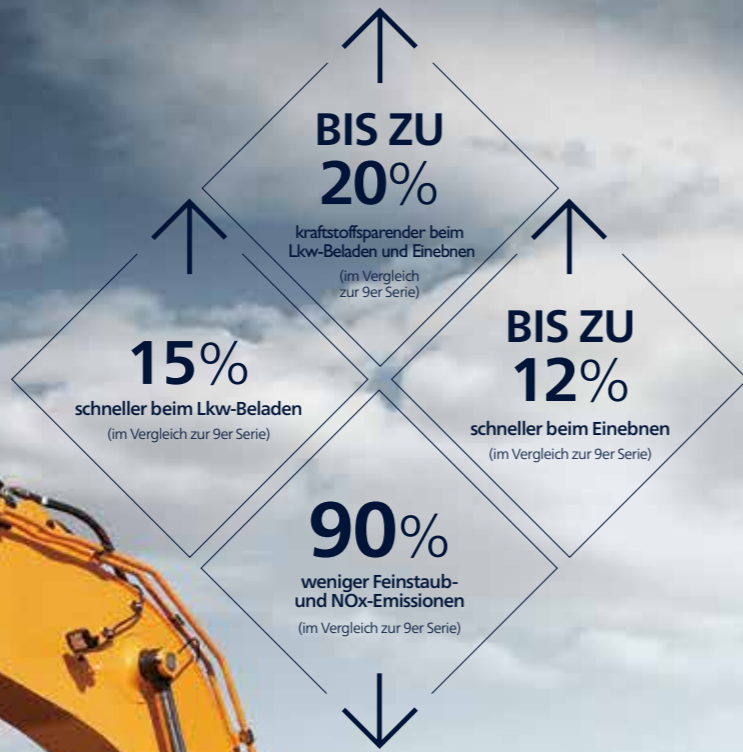

* Auf dem Foto kann optionale Ausrüstung gezeigt sein.



Zykluszeitverbesserung

Die HW-Serie bietet höhere Produktivität auf der Baustelle durch schnellere Arbeitsspiele: Beim Lkw-Beladen sind die Maschinen 15 %, beim Einebnen 12 % schneller als die 9er-Serie.

EFFIZIENTER, STÄRKER

Kraftstoffeffizientes Hochleistungsaggregat

Die HW-Serie verfügt über einen umweltfreundlichen Motor, der sich durch sowohl beste Kraftstoffeffizienz als auch hohe Abgabeleistung auszeichnet. Das Aggregat hat seine herausragende Leistungsfähigkeit in anspruchsvollen Tests auf verschiedenen Baustellen unter Beweis gestellt und wird keinen Kundenwunsch offen lassen.



Farbige ÖKO-Anzeige

Die ÖKO-Anzeige unterstützt den wirtschaftlichen Maschinenbetrieb. Die farbigen Anzeigen weisen Motordrehmoment und Energieeffizienz aus. Genauso sieht der Bediener den durchschnittlichen und den Gesamtkraftstoffverbrauch. Der Kraftstoffverbrauch pro Stunde oder Tag ist über ein Detailmenü aufrufbar.



IPC (Intelligent Power Control)

Die IPC steuert die Maschinenleistung intelligent je nach den Arbeitsbedingungen. Der Modus kann über das Display aktiviert oder deaktiviert werden. Im Aushubmodus lässt sich der Pumpenförderstrom kraftstoffsparend und einfach mit einem Umschaltventil beeinflussen.

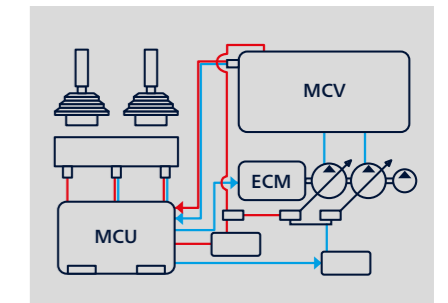

Neue variable Leistungssteuerung

Eingang- und Ausgangssignale der Arbeitseinrichtung sind bei der HW-Serie auf einem Minimum gehalten – zugunsten niedriger Verbrauchswerte. Drei Leistungsmodi gewährleisten höchste Effizienz unter allen Einsatzanforderungen.

- * P-Modus (Power): maximale Geschwindigkeit und Kraft für schwere Arbeiten
- * S-Modus (Standard): optimale Leistung und Kraftstoffeffizienz für allgemeine Arbeiten
- * E-Modus (Economy): optimale Steuerung für leichte Arbeiten.



Volumenstromregelung für Anbaugeräte (Option)

Zur Optimierung des Pumpenförderstroms werden bei der HW-Serie zwei Pumpen unabhängig gesteuert. Die Funktion ermöglicht es, die effektive Förderleistung (für zehn verschiedene Hydraulikhämmer und zehn Abbruchscheren) exakt auf das jeweilige Anbaugerät und die Arbeitsbedingungen abzustimmen.



Neues Kühlsystem mit höherem Luftdurchsatz

Das Kühlmodul der HW-Serie verbessert durch einen dreistufigen Schichtaufbau den Lufteintrag und die Wärmeableitung, liefert somit eine ausgezeichnete Kühlleistung und ist leicht zu reinigen.

Elektronische Visko-Lüfterkupplung

Die elektronische Lüfterkupplung reduziert Betriebsgeräusche und Energieverbrauch durch eine präzise Drehzahlsteuerung abhängig von der Hydrauliköl- und Kühlmitteltemperatur der arbeitenden Maschine. Auch kann hierdurch die Aufwärmung des Hydrauliköls beschleunigt werden.

Großer Lufteinlass mit Gitterabdeckung

Das vergrößerte Luftloch in der lufteinlassseitigen Abdeckung verfügt über ein feinmaschiges Gitter, das Fremdstoffe aus dem System hält und so die Lebensdauer verlängert.

ZUVERLÄSSIGER, ROBUSTER

Neues Außendesign für mehr Robustheit und Sicherheit

Der wahre Wert der HW-Serie zeigt sich in ihrer Standhaftigkeit und Ausdauer. Die robuste Konstruktion von Unterwagen und Oberwagen verträgt von außen eingetragene Erschütterungen und hohe Arbeitslasten, und auch die rigoros getesteten Anbaugeräte statten die HW-Serie mit hohem Einsatzwert für raue Bedingungen und mit dem Versprechen höherer Produktivität aus.

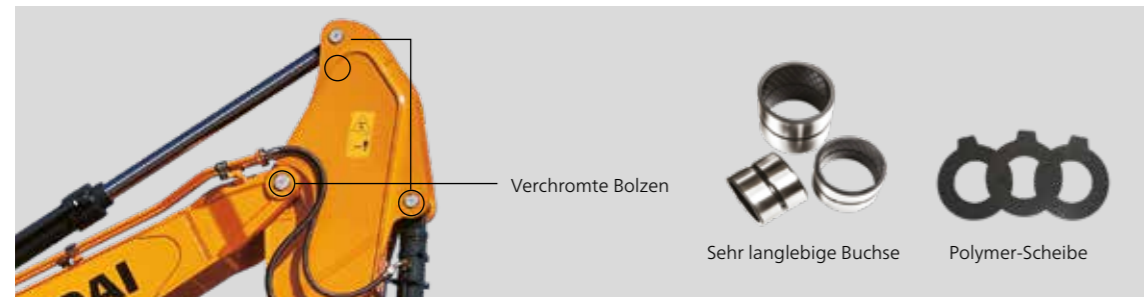

Verschleißfeste Bolzen, Buchsen und Polymerscheiben

Die Verbindungsteile zwischen Ausrüstung und Anbaugeräten sind bei der HW-Serie reibungsärmer geworden. Die eingesetzten Bolzen, Buchsen und Polymerscheiben sind verschleißfest ausgeführt und sorgen für passgenaue Schnittstellen mit ausgezeichneten, dauerbeständigen Gleit- und Gelenkeigenschaften.



Strapazierfähiges Kühlmodul

Die HW-Serie verfügt über ein Kühlmodul, das seine Leistungsfähigkeit und Strapazierfähigkeit in härtesten Tests unter Beweis gestellt hat.



Robuste, langlebige Konstruktion von Ober- und Unterwagen und Anbaugeräten

Oberwagen, Unterwagen und Anbaugeräte der HW-Serie erfüllen höhere Ansprüche an die strukturelle Langzeitstabilität als sie auf der Baustelle gestellt werden. Das belegen zahlreiche Tests, unter Einsatzbedingungen und in virtuellen Simulationen. Die Verschleißfestigkeit des Löffels wurde durch den Einsatz eines neuen Materials verbessert.



Verschleißschutzplatte

Eine Verschleißschutzplatte am Ende des Stiels minimiert den Reibverschleiß an der Verbindung zwischen Stiel und Löffel. Reduzierte Löffelvibrationen ermöglichen stabileres Arbeiten auch mit hohen Lasten.



* Auf dem Foto kann optionale Ausrüstung gezeigt sein.



Hochwertige (hochdruckfeste) Schläuche

In der HW-Serie sind Hochdruckschläuche mit verbesserter Hitze- und Druckbeständigkeit eingesetzt, auch dies ein Beitrag zur Langlebigkeit der Ausrüstung.



Auf dem Foto kann optionale Ausrüstung gezeigt sein.

Neue Klimaanlage

Dank weiterer Verbesserungen der Heizungs- und Klimaanlage wartet die HW-Serie mit einer um 15 % höheren Temperaturregelkapazität für einen jederzeit angenehmes Arbeitsklima auf. Die Belüftung ist so angelegt, das warme und kühle Luft sanft den Kopfbereich anströmen oder gleichmäßig in der Kabine zirkuliert werden.

INFOTAINMENT-KABINE

Vergrößerte Instrumententafel für leichtere Überwachung

Eine Vielzahl von elektronischen Funktionen sind für den Fahrer effizient an einem günstigen Ort zusammengelegt. Das hochentwickelte Infotainment-System, ein Produkt der HHI-Informationstechnologie, ermöglicht Produktivität und Spaß bei der Arbeit zugleich! Die HW-Serie von HHI bietet Kunden mehr Wert und mehr Vergnügen.



Intelligentes Kontrollsystem

Das 8-Zoll-Display in Kapazitivtechnik (ähnlich einem Smartphone-Display) der HW-Serie ist 30 % größer als beim Vormodell und leicht ablesbar. Mit den Displayschaltern lässt sich der Harnstoffvorrat genauso leicht wie die Außentemperatur prüfen. Bedien- und Anzeigeelemente für Audio-AUX, Klimaanlage, Heizung und Neigungssensor tragen zum Komfort des Bedieners bei.



Haptische Steuerung

Mit dem haptischen Multifunktionsknopf lassen sich mühelos und bequem Gas, Klimaanlage und Kombiinstrument bedienen. Sollte der haptische Schalterknopf ausfallen, wird im Kombiinstrument ein Notmodus aktiviert, der die Funktionen ausfallsicher macht.



Neues Audiosystem

Mit Radiogerät und USB-gestütztem MP3-Player, und zusätzlich mit integrierter Bluetooth-Freisprecheinrichtung und eingebautem Mikrofon, sodass während der Arbeit und Fahrt das Telefon bedient werden kann. Das Radiogerät wurde von hinten nach rechts verlegt und ist damit besser erreichbar.

Wi-Fi Direct mit Smartphone (Miracast)

Das Miracast-System nutzt die WLAN-Funktion des Smartphones und ermöglicht es dem Bediener einfach und komfortabel, diverse Funktionen seines Smartphones, wie Navigation, Webbrowser, Video und Musik, auf den großen Bildschirm zu legen (derzeit für Android-Mobiltelefone)



Proportionale Zusatzhydraulik

- Option: Proportional wirkender Schalter für feinfühlige Geschwindigkeitssteuerung
- Höherer Komfort für den Bediener

MODERNER KOMFORT, EINFACH UND SICHER

Neue Kabine für verbesserten Komfort

Leise, vibrationsarm und ergonomisch gestaltet – so erlebt sich das Kabineninnere komfortabel und angenehm! Ein besonderes Augenmerk bei der HW-Serie sind die Sicherheit und der Komfort des Bedieners: So ist im Sinne optimaler Arbeitsbedingungen auch die schnelle und sichere Inspektion der Ausrüstung jederzeit und an jedem Ort gewährleistet.



Kameragestützte virtuelle Draufsicht incl. Bewegtbjektüberwachung (AAVM + MOD)

Die HW-Serie verfügt über ein Rundumsicht-Videokamerasystem nach dem neuesten Stand der Technik. Das System ermöglicht den unfallverhütenden Blick in alle Richtungen. Der Bediener erhält Sicht nach vorn und hinten, rechts und links der Maschine.



- * AAVM (Advanced Around View Monitoring): Der erweiterte Rundumsichtmonitor bietet neun Ansichten einschließlich 3D-Vogelperspektive und 2D/4KA-Sicht.
- * IMOD (Intelligent Moving Object Detection): Die intelligente Bewegtbjekterkennung erfasst Personen und Gegenstände, die sich innerhalb des Erfassungsbereichs (5 m) bewegen.



Einfacher Zugang zu DEF/AdBlue®-Versorgung

Der DEF/AdBlue®-Behälter befindet sich im Werkzeugkasten und der Befüllanschluss ist leicht zugänglich vom Behälter abgesetzt angeordnet. Eine rote Warnleuchte signalisiert die Füllstoppgrenze. Das DEF/AdBlue®-Zuführmodul befindet sich zur einfachen Wartung und zum Filterwechsel neben dem Kraftstofftank.



Hi MATE (Maschinenmanagementsystem)

Hi MATE ist das Hyundai-Fernverwaltungssystem, das dem Betreiber und Wartungspersonal beim Händler Zugriff auf wichtige Wartungs- und Diagnoseinformationen der Maschine von jedem Computer mit Internetzugang aus bietet. Anwender können den Standort der Maschine per digitaler Kartierung orten und Grenzen setzen, innerhalb derer die Maschine bewegbar ist. So werden Serviceeinsätze vor Ort auf ein Minimum begrenzt. Hi MATE spart dem Eigentümer und dem Händler Zeit und Geld, da vorbeugende Wartung besser geplant und ungeplante Stillstandzeiten der Maschine vermieden werden können.

- * Die Funktionalität des Systems kann je nach der Verfügbarkeit des Datenübertragungssignals eingeschränkt sein.



* Auf dem Foto kann optionale Ausrüstung gezeigt sein.

Schwenkbegrenzung (Option)

Die Schwenkbegrenzung erhöht die Stabilität der Maschine, wo die Schwenkbewegung automatisch begrenzt werden soll – Arbeitsgeschwindigkeit und Produktivität gewinnen hierdurch.

Feinsteuerung Schwenken (Option)

Diese Option ermöglicht bei Bedarf eine komfortable Feinsteuerung des Schwenkvorgangs.

TECHNISCHE DATEN

MOTOR			
Hersteller / Modell	Cummins QS86.7		
Typ	Turboaufgeladener 4-Takt-Dieselmotor mit Ladeluftkühlung		
Nennleistung am Schwungrad	SAE J1995 (brutto)	136,8 kW (183 PS)	bei 2000 U/min
	J1349 (netto)	129,4 kW (174 PS)	bei 2000 U/min
	DIN 6271/1 (brutto)	129,4 kW (186 PS)	bei 2000 U/min
	DIN 6271/1 (netto)	136,8 kW (176 PS)	bei 2000 U/min
Höchstdrehmoment	85,7 kgf·m (620 lbf·ft) bei 1500 U/min		
Bohrung × Hub	107 × 124 mm (4,2" × 4,9")		
Hubraum	6700 cc (409 cu in)		
Batterien	2 × 12 V × 100 Ah		
Anlasser	Denso 24 V - 4,8 kW		
Generator	Denso 24 V - 95 A		

HYDRAULIKSYSTEM	
HAUPTPUMPE	
Typ	Verstellbare Axialkolbenpumpen in Tandemausführung
Maximaler Durchfluss	2 × 228,2 l/min
Hilfspumpe für Vorsteuerkreis	Zahnradpumpe

Querfassendes und kraftstoffsparendes Pumpensystem

HYDRAULIKMOTOREN	
Fahren	Axialkolbenmotor mit zwei Geschwindigkeiten mit Bremsventil und Parkbremse
Schwenken	Axialkolbenmotor mit automatischer Bremse

ÜBERDRUCKVENTILEINSTELLUNG	
Anbaugerätkreise	350 kgf/cm ² (4980 psi)
Fahren	380 kgf/cm ² (5400 psi)
Leistungsstufe (Ausleger, Löffelstiel, Löffel)	380 kgf/cm ² (5400 psi)
Schwenkkreis	265 kgf/cm ² (3770 psi)
Vorsteuerkreis	40 kgf/cm ² (570 psi)
Serviceventil	Installiert

HYDRAULIKZYLINDER	
Zylinder: Bohrung × Hub	Ausleger: Ø 120 × 1290 mm
	Löffelstiel: Ø 140 × 1510 mm
	Tiefelöffel: Ø 120 × 1055 mm
	Planierschild: Ø 125 × 222 mm
	Abstützung: Ø 130 × 427 mm
	Zweiteiliger Ausleger 1: Ø 130 × 427 mm 2: Ø 130 × 427 mm

ANTRIEBE UND BREMSEN	
Antriebsart	Vollhydrostatisch
Antriebsmotor	Axialkolbenmotor, mit Bremse integriert
Untersetzung	Planetenuntersetzungsgetriebe
Max. Zugkraft	11600 kgf (25,570 lbf)
Max. Fahrgeschwindigkeit (Schnell-/Langsamgang)	35 km/h (21,7 mph) / 9,1 km/h (5,65 mph)
Steigfähigkeit	31,5° (61%)
Handbremse	Mehrscheibenausführung, nass

STEUERUNG	
Vorsteuerdruckunterstützte Joysticks und Pedale mit abnehmbarem Hebel für nahezu kraft- und ermüdungsfreie Bedienung.	
Vorsteuerung	Zwei Joysticks mit einem Sicherheitshebel (links): Schwenken und Löffelstiel (rechts): Ausleger und Tiefelöffel (ISO)
Fahren und Lenken	Zwei Hebel mit Pedalen
Motordrossel	Elektrisch, als Drehregler ausgeführt

ACHSEN UND BEREIFUNG	
Pendelnd gelagerte Vorderachse mit Mittelaufhängung. Mittels Pendelsperzylinder verriegelbar. Die Hinterachse ist fest mit dem Unterwagen verbunden.	
Reifen	10.00-20-16PR, doppelt (mit Schlauch)
(wahlweise)	10.00-20, doppelt (massiv)

LENKANLAGE	
Die hydraulisch betätigte Orbitrol-Lenkanlage wirkt über die Lenkzylinder auf die Vorderräder.	
Min. Wenderadius	6690 mm (21' 11")

SCHWENKWERK	
Schwenkmotor	Axialkolbenmotor mit festem Schluckvolumen
Schwenkuntersetzung	Planetenraduntersetzung
Drehkransschmierung	Fettbad
Schwenkbremse	Mehrscheibenausführung, nass
Schwenkgeschwindigkeit	9,7 U/min

SERVICE-FÜLLMENGEN			
Nachfüllmenge	Liter	US gal	UK gal
Kraftstofftank	310,0	81,9	68,2
Motorkühlmittel	40	10,6	8,8
Motoröl	23,7	6,3	5,2
Schwenkeinrichtung	6,2	1,6	1,4
Achse	vorne	14,6	3,9
	hinten	18,5	4,9
Hydrauliksystem (einschl. Behälter)	340,0	89,8	74,8
Hydraulikölbehälter	165,0	43,6	36,3
DEF/AdBlue®	27	7,1	5,9

UNTERWAGEN	
Vollgeschweißter, spannungsarmer Rahmen aus verstärkten Kastenprofilen. Planierschild und Abstützungen sind erhältlich. Bolzenausführung.	
Planierschild	Eine sehr nützliche Ergänzung zum Planieren, Verfüllen oder Räumen.
Abstützung	Empfehlenswert für max. Arbeitsstabilität beim Ausschachten und Heben. Vorn oder hinten anbaubar.

BETRIEBSGEWICHT (CIRCA)	
Betriebsgewicht, einschliesslich 5650 mm (18' 6") Ausleger; 2920 mm (9' 7") Löffelstiel; 0,80 m ³ (1,05 yd ³) Löffel gehäuft nach SAE, Schmiermittel, Kühlmittel, vollem Kraftstofftank, vollem Hydraulikölbehälter und aller Standardausrüstung.	

BETRIEBSGEWICHT	
Planierschild hinten und Abstützungen vorne	21200 kg (46,740 lb)
Vier Abstützplatten	21300 kg (46,960 lb)
Abstützungen hinten und Planierschild vorne	21300 kg (46,960 lb)

AUSWAHLHILFE BAGGERLÖFFEL UND SCHACHTKRAFT

LÖFFEL

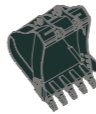
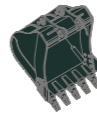
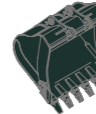
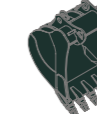
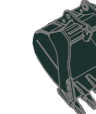
gehäuft nach SAE m ³ (yd ³)					
	0,80 (1,05)	1,10 (1,44)	1,34 (1,75)	◆ 0,90 (1,18)	◆ 0,87 (1,14)
	0,87 (1,14)	1,20 (1,57)		◆ 1,05 (1,37)	
	0,92 (1,20)	1,34 (1,75)			

Inhalt m ³ (yd ³)	Breite mm (in)	Gewicht kg (lb)	Empfehlung mm (ft.in)							
			5680 (18' 6") Ausleger			5390 (17' 8") Zweiteiliger Ausleger				
			2000 (6' 7") Löffelstiel	2400 (7' 10") Löffelstiel	2920 (9' 7") Löffelstiel	2000 (6' 7") Löffelstiel	2400 (7' 10") Löffelstiel	2920 (9' 7") Löffelstiel		
gehäuft nach SAE	gehäuft nach CECE	Ohne Seitenschneidkanten	Mit Seitenschneidkanten							
0,80 (1,05)	0,70 (0,92)	1070 (42,1)	1160 (45,7)	700 (1,700)	●	●	●	●	●	●
0,87 (1,14)	0,76 (0,99)	1140 (44,9)	1230 (48,4)	800 (1,760)	●	●	●	●	●	■
0,92 (1,20)	0,80 (1,05)	1190 (46,9)	1280 (50,4)	820 (1,810)	●	●	■	●	●	■
1,10 (1,44)	0,96 (1,26)	1375 (54,1)	1465 (57,7)	890 (1,960)	●	■	▲	■	■	▲
1,20 (1,57)	1,05 (1,37)	1390 (54,7)	1480 (58,3)	920 (2,030)	●	■	-	■	▲	-
1,34 (1,75)	1,17 (1,53)	1525 (60,0)	1615 (63,6)	990 (2,180)	■	▲	-	▲	-	-
◆ 0,90 (1,18)	0,79 (1,03)	1210 (47,6)	-	880 (1,940)	●	●	■	●	●	■
◆ 1,05 (1,37)	0,92 (1,20)	1355 (53,3)	-	940 (2,070)	●	■	▲	■	■	●
◆ 0,87 (1,14)	0,77 (1,01)	1195 (47,0)	-	940 (2,070)	●	●	■	●	●	■

◆ Tiefelöffel für hohe Beanspruchung
◆ Felselöffel für hohe Beanspruchung

● : Für Material mit einer Dichte von maximal 2000 kg / m³ (3370 lb/ yd³)
■ : Für Material mit einer Dichte von maximal 1600 kg / m³ (2700 lb/ yd³)
▲ : Für Material mit einer Dichte von maximal 1100 kg / m³ (1850 lb/ yd³)

ANBAUGERÄT

Ausleger und Löffelstiel sind als verschweißtes, spannungsarmes Kastenprofil ausgeführt. Erhältlich: Ausleger in 5,65 m (18' 6") und Zweiteiliger Ausleger in 5,39 m (17' 8") und Löffelstiel in 2,0 m (6' 7"); 2,4 m (7' 10") und 2,92 m (9' 7").

SCHACHTKRAFT						
Löffelstiel	Länge	mm (ft.in)	2000 (6' 7")	2400 (7' 10")	2920 (9' 7")	Anmerkungen:
	Gewicht	kg (lb)	975 (2,150)	1045 (2,300)	1095 (2,410)	
Tiefelöffel Losbrechkraft	SAE	kN	133,4 [144,8]	133,4 [144,8]	133,4 [144,8]	[]: Leistungsstufe
		kgf	13600 [14770]	13600 [14770]	13600 [14770]	
		lbf	29980 [32550]	29980 [32550]	29980 [32550]	
	ISO	kN	152,0 [165,0]	152,0 [165,0]	152,0 [165,0]	
		kgf	15500 [16830]	15500 [16830]	15500 [16830]	
		lbf	34170 [37100]	34170 [37100]	34170 [37100]	
Tiefelöffelstiel Reißkraft	SAE	kN	144,2 [156,5]	119,6 [129,9]	102,0 [110,7]	
		kgf	14700 [15960]	12200 [13250]	10400 [11290]	
		lbf	32410 [35190]	26900 [29210]	22930 [24900]	
	ISO	kN	151,0 [164,0]	125,5 [136,3]	106,9 [116,1]	
		kgf	15400 [16720]	12800 [13900]	10900 [11830]	
		lbf	33950 [36860]	28220 [30640]	24030 [26090]	

Hinweis: Stielgewicht inklusive Löffelzylinder, Verbindungsstangen und Bolzen.

MASSE UND ARBEITSBEREICH

ABMESSUNGEN HW210 AUSLEGER

Ausleger in 5,65 m (18' 6") und Löffelstiel in 2,92 m (9' 7"), Planierschild hinten und Abstützungen vorne.

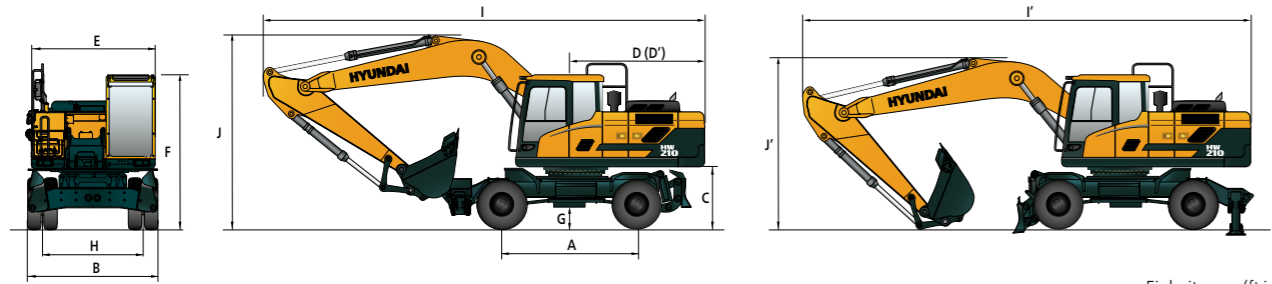

Einheit: mm (ft-in)

A	Radstand	2800 (9' 2")
B	Gesamtbreite	2530 (8' 4")
C	Bodenfreiheit des Heckgegengewichts	1300 (4' 3")
D	Hecklänge	2770 (9' 1")
D'	Min. Heckschwenkradius	2850 (9' 4")
E	Oberwagenbreite	2530 (8' 4")
F	Gesamthöhe der Kabine	3245 (10' 8")
G	Mindest-Bodenfreiheit	353 (1' 2")
H	Spurbreite	1914 (6' 3")

Auslegerlänge	5680 (18' 6")			
Löffelstiellänge	2000 (6' 7")	2400 (7' 10")	2920 (9' 7")	
I	Gesamtlänge (Fahrstellung)	9590 (31' 8")	9540 (31' 5")	9380 (30' 9")
I'	Gesamtlänge (Transportstellung)	9680 (31' 9")	9570 (31' 5")	9500 (31' 2")
J	Gesamthöhe des Auslegers (Fahrstellung)	3720 (12' 2")	3650 (11' 12")	4020 (13' 2")
J'	Gesamthöhe des Auslegers (Transportstellung)	3350 (10' 12")	3240 (10' 8")	3150 (10' 4")

ARBEITSBEREICH HW210 AUSLEGER

Einheit: mm (ft-in)

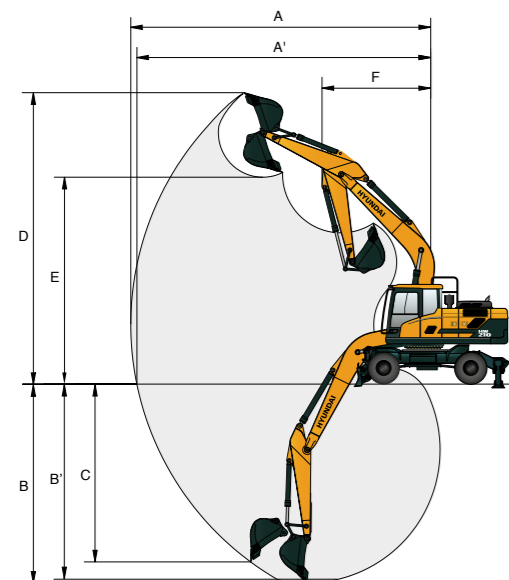

Auslegerlänge	5680 (18' 6")			
Löffelstiellänge	2000 (6' 7")	2400 (7' 10")	2920 (9' 7")	
A	Max. Schachtweite	9110 (29' 11")	9480 (31' 1")	9960 (32' 8")
A'	Max. Schachtweite am Boden	8870 (29' 1")	9260 (30' 5")	9750 (32' 0")
B	Max. Schachttiefe	5480 (18' 0")	5880 (19' 3")	6380 (20' 11")
B'	Max. Schachttiefe (auf ca. 2,40 m)	5240 (17' 2")	5670 (18' 7")	6210 (20' 4")
C	Max. vertikale Abstechtiefe	4970 (16' 4")	5470 (17' 11")	5810 (19' 1")
D	Max. Einstechhöhe	9500 (31' 2")	9730 (31' 11")	10000 (32' 10")
E	Max. Ladehöhe	6670 (21' 11")	6900 (22' 8")	7160 (23' 6")
F	Min. Frontschwenkradius	3700 (12' 2")	3620 (11' 11")	3580 (11' 9")

MASSE UND ARBEITSBEREICH

ABMESSUNGEN HW210 ZWEITEILIGER AUSLEGER

Zweiteiliger Ausleger in 5,39 m (17' 8") und Löffelstiel in 2,4 m (7' 10"), Planierschild hinten und Abstützungen vorne.

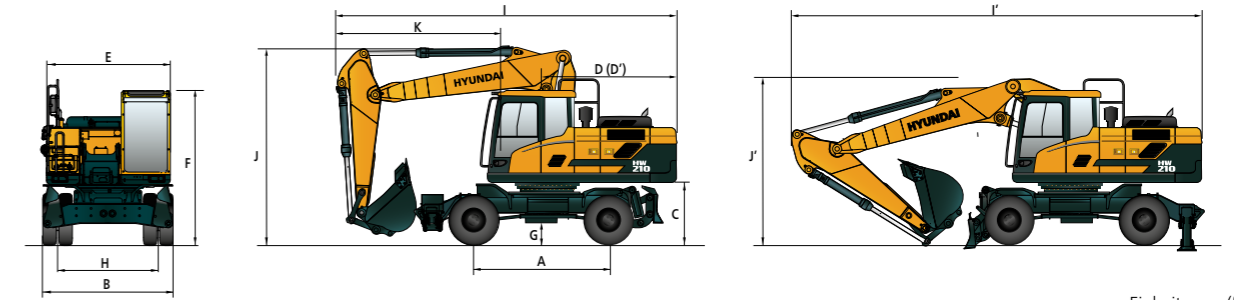

Einheit: mm (ft-in)

A	Radstand	2800 (9' 2")
B	Gesamtbreite	2530 (8' 4")
C	Bodenfreiheit des Heckgegengewichts	1300 (4' 3")
D	Hecklänge	2770 (9' 1")
D'	Min. Heckschwenkradius	2850 (9' 4")
E	Oberwagenbreite	2530 (8' 4")
F	Gesamthöhe der Kabine	3245 (10' 8")
G	Mindest-Bodenfreiheit	353 (1' 2")
H	Spurbreite	1914 (6' 3")

Auslegerlänge	5390 (17' 8")			
Löffelstiellänge	2000 (6' 7")	2400 (7' 10")	2920 (9' 7")	
I	Gesamtlänge (Fahrstellung)	7180 (23' 7")	7130 (23' 5")	7090 (23' 3") (ohne Löffel)
I'	Gesamtlänge (Transportstellung)	9420 (30' 11")	9350 (30' 8")	9310 (30' 7")
J	Gesamthöhe des Auslegers (Fahrstellung)	4000 (13' 1")	4000 (13' 1")	4000 (13' 1")
J'	Gesamthöhe des Auslegers (Transportstellung)	3090 (10' 2")	3050 (10' 0")	3040 (9' 12")
K	Ende der Arbeitsausrüstung bis Lenkrad	3500 (11' 6")	3500 (11' 6")	3500 (11' 6")

ARBEITSBEREICH HW210 ZWEITEILIGER AUSLEGER

Einheit: mm (ft-in)

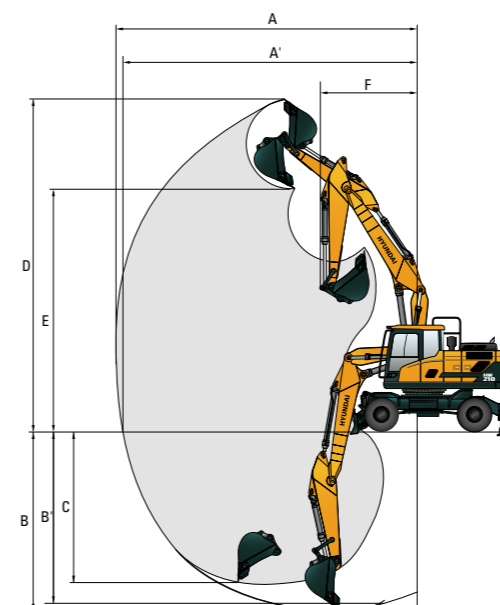











Auslegerlänge	5680 (18' 6")			
Löffelstiellänge	2000 (6' 7")	2400 (7' 10")	2920 (9' 7")	
A	Max. Schachtweite	8890 (29' 2")	9290 (30' 6")	9800 (32' 2")
A'	Max. Schachtweite am Boden	8670 (28' 5")	9080 (29' 9")	9600 (31' 6")
B	Max. Schachttiefe	5250 (17' 3")	5630 (18' 6")	6150 (20' 2")
B'	Max. Schachttiefe (auf ca. 2,40 m)	5090 (16' 8")	5500 (18' 1")	6030 (19' 9")
C	Max. vertikale Abstechtiefe	4330 (14' 2")	4800 (15' 9")	5330 (17' 6")
D	Max. Einstechhöhe	9930 (32' 7")	10270 (33' 8")	10650 (34' 11")
E	Max. Ladehöhe	7020 (23' 0")	7350 (24' 1")	7730 (25' 4")
F	Min. Frontschwenkradius	3260 (10' 8")	2970 (9' 9")	2760 (9' 1")

HUBVERMÖGEN











 Lastradius Frontauslage  Lastradius Seitenauslage bzw. 360 Grad

HW210

5,65 m (18' 6") Ausleger; 2,00 m (6' 7") Löffelstiel; 0,80 m³ Löffel (nach SAE gehäuft) und Vier Abstützplatten abgesenkt.

Lasthöhe m (ft)	Lastradius								Max. Reichweite			
	3.0 m (10 ft)		4.5 m (15 ft)		6.0 m (20 ft)		7.5 m (25 ft)		Volumen	Reichweite		
												
7.5 m (25 ft)	kg								*4060	*4060	6.85	
	lb								*8950	*8950	(22.5)	
6.0 m (20 ft)	kg				*4520	*4520			*4150	4120	7.89	
	lb				*9960	*9960			*9150	9080	(25.9)	
4.5 m (15 ft)	kg	*8830	*8830	*6030	*6030	*5030	*5030		*4300	3560	8.48	
	lb	*19470	*19470	*13290	*13290	*11090	*11090		*9480	7850	(27.8)	
3.0 m (10 ft)	kg			*7850	*7850	*5830	*5830	*4980	4260	*4470	3330	8.73
	lb			*17310	*17310	*12850	*12850	*10980	9390	*9850	7340	(28.6)
1.5 m (5 ft)	kg			*9310	*9310	*6610	5920	*5330	4150	*4680	3320	8.67
	lb			*20530	*20530	*14570	13050	*11750	9150	*10320	7320	(28.4)
Boden-niveau	kg			*9910	9210	*7090	5770			*4880	3550	8.30
	lb			*21850	20300	*15630	12720			*10760	7830	(27.2)
-1.5 m (-5 ft)	kg	*14170	*14170	*9750	9210	*7100	5750			*5040	4150	7.57
	lb	*31240	*31240	*21500	20300	*15650	12680			*11110	9150	(24.8)
-3.0 m (-10 ft)	kg	*12470	*12470	*8790	*8790					*4950	*4950	6.30
	lb	*27490	*27490	*19380	*19380					*10910	*10910	(20.7)



5,65 m (18' 6") Ausleger; 2,00 m (6' 7") Löffelstiel; 0,80 m³ Löffel (nach SAE gehäuft) und Vier Abstützplatten gehoben.

Lasthöhe m (ft)	Lastradius								Max. Reichweite			
	3.0 m (10 ft)		4.5 m (15 ft)		6.0 m (20 ft)		7.5 m (25 ft)		Volumen	Reichweite		
												
7.5 m (25 ft)	kg								*4060	2680	6.85	
	lb								*8950	5910	(22.5)	
6.0 m (20 ft)	kg				*4520	3300			3880	1980	7.89	
	lb				*9960	7280			8550	4370	(25.9)	
4.5 m (15 ft)	kg	*8830	*8830	*6030	5030	*5030	3140		3360	1640	8.48	
	lb	*19470	*19470	*13290	11090	*11090	6920		7410	3620	(27.8)	
3.0 m (10 ft)	kg			*7850	4500	5760	2910	4010	1970	3130	1490	8.73
	lb			*17310	9920	12700	6420	8840	4340	6900	3280	(28.6)
1.5 m (5 ft)	kg			8670	4110	5530	2710	3900	1880	3120	1470	8.67
	lb			19110	9060	12190	5970	8600	4140	6880	3240	(28.4)
Boden-niveau	kg			8490	3960	5390	2590			3340	1580	8.30
	lb			18720	8730	11880	5710			7360	3480	(27.2)
-1.5 m (-5 ft)	kg	*14170	7580	8490	3960	5370	2570			3900	1900	7.57
	lb	*31240	16710	18720	8730	11840	5670			8600	4190	(24.8)
-3.0 m (-10 ft)	kg	*12470	7790	8630	4080					*4950	2680	6.30
	lb	*27490	17170	19030	8990					*10910	5910	(20.7)

1. Die Hublast richtet sich nach der Definition in SAE J1097 und ISO 10567.
2. Die Hublast der Serie HW darf auf festem, ebenem Untergrund maximal 75 % der Kipplast der Maschine bzw. 87 % der gesamten hydraulischen Hubkraft betragen.











3. Der Lasthaken befindet sich an der Rückseite des Tieflöffels.
4. (*) gibt die Lastbegrenzung durch die hydraulische Hubkraft an.

HUBVERMÖGEN











 Lastradius Frontauslage  Lastradius Seitenauslage bzw. 360 Grad

HW210

5,65 m (18' 6") Ausleger; 2,00 m (6' 7") Löffelstiel; 0,80 m³ Löffel (nach SAE gehäuft), Abstützungen und Planierschild abgesenkt.

Lasthöhe m (ft)	Lastradius								Max. Reichweite			
	3.0 m (10 ft)		4.5 m (15 ft)		6.0 m (20 ft)		7.5 m (25 ft)		Volumen	Reichweite		
												
7.5 m (25 ft)	kg								*4090	*4090	6.85	
	lb								*9020	*9020	(22.5)	
6.0 m (20 ft)	kg					*4550	*4550		*4170	3400	7.89	
	lb					*10030	*10030		*9190	7500	(25.9)	
4.5 m (15 ft)	kg	*8890	*8890	*6070	*6070	*5060	*5060		*4310	2930	8.48	
	lb	*19600	*19600	*13380	*13380	*11160	*11160		*9500	6460	(27.8)	
3.0 m (10 ft)	kg			*7880	*7880	*5860	5040	*4990	3490	*4480	2720	8.73
	lb			*17370	*17370	*12920	11110	*11000	7690	*9880	6000	(28.6)
1.5 m (5 ft)	kg			*9330	7490	*6630	4810	*5340	3390	*4680	2710	8.67
	lb			*20570	16510	*14620	10600	*11770	7470	*10320	5970	(28.4)
Boden-niveau	kg			*9910	7310	*7100	4680			*4880	2890	8.30
	lb			*21850	16120	*15650	10320			*10760	6370	(27.2)
-1.5 m (-5 ft)	kg	*14120	*14120	*9740	7310	*7090	4650			*5020	3390	7.57
	lb	*31130	*31130	*21470	16120	*15630	10250			*11070	7470	(24.8)
-3.0 m (-10 ft)	kg	*12390	*12390	*8750	7450					*4910	4650	6.30
	lb	*27320	*27320	*19290	16420					*10820	10250	(20.7)

5,65 m (18' 6") Ausleger; 2,00 m (6' 7") Löffelstiel; 0,80 m³ Löffel (nach SAE gehäuft), Abstützungen abgesenkt und Planierschild gehoben.

Lasthöhe m (ft)	Lastradius								Max. Reichweite			
	3.0 m (10 ft)		4.5 m (15 ft)		6.0 m (20 ft)		7.5 m (25 ft)		Volumen	Reichweite		
												
7.5 m (25 ft)	kg								*4090	2680	6.85	
	lb								*9020	5910	(22.5)	
6.0 m (20 ft)	kg					*4550	3300		3880	1980	7.89	
	lb					*10030	7280		8550	4370	(25.9)	
4.5 m (15 ft)	kg	*8890	*8890	*6070	5030	*5060	3140		3360	1640	8.48	
	lb	*19600	*19600	*13380	11090	*11160	6920		7410	3620	(27.8)	
3.0 m (10 ft)	kg			*7880	4500	5760	2910	4010	1970	3130	1490	8.73
	lb			*17370	9920	12700	6420	8810	4340	6900	3280	(28.6)
1.5 m (5 ft)	kg			8670	4110	5530	2710	3900	1880	3120	1470	8.67
	lb			19110	9060	12190	5970	8600	4140	6880	3240	(28.4)
Boden-niveau	kg			8490	3960	5390	2590			3340	1580	8.30
	lb			18720	8730	11880	5710			7360	3480	(27.2)
-1.5 m (-5 ft)	kg	*14120	7580	8490	3960	5370	2570			3900	1900	7.57
	lb	*31130	16710	18720	8730	11840	5670			8600	4190	(24.8)
-3.0 m (-10 ft)	kg	*12390	7790	8630	4080					*4910	2680	6.30
	lb	*27320	17170	19030	8990					*10820	5910	(20.7)

1. Die Hublast richtet sich nach der Definition in SAE J1097 und ISO 10567.
2. Die Hublast der Serie HW darf auf festem, ebenem Untergrund maximal 75 % der Kipplast der Maschine bzw. 87 % der gesamten hydraulischen Hubkraft betragen.













3. Der Lasthaken befindet sich an der Rückseite des Tieflöffels.
4. (*) gibt die Lastbegrenzung durch die hydraulische Hubkraft an.

HUBVERMÖGEN













 Lastradius Frontauslage  Lastradius Seitenauslage bzw. 360 Grad

HW210

5,65 m (18' 6") Ausleger; 2,40 m (7' 10") Löffelstiel; 0,80 m³ Löffel (nach SAE gehäuft), Vier Abstützplatten abgesenkt.

Lasthöhe m (ft)	Lastradius										Max. Reichweite		
	1.5 m (5 ft)		3.0 m (10 ft)		4.5 m (15 ft)		6.0 m (20 ft)		7.5 m (25 ft)		Volumen	Reichweite	
													m (ft)
7.5 m (25 ft)	kg										*3760	*3760	7.34
	lb										*8290	*8290	(24.1)
6.0 m (20 ft)	kg						*4100	*4100			*3860	3770	8.31
	lb						*9040	*9040			*8510	8310	(27.3)
4.5 m (15 ft)	kg				*5450	*5450	*4660	*4660	*4350	*4350	*4010	3290	8.87
	lb				*12020	*12020	*10270	*10270	*9590	*9590	*8840	7250	(29.1)
3.0 m (10 ft)	kg				*7280	*7280	*5510	*5510	*4710	4260	*4180	3090	9.10
	lb				*16050	*16050	*12150	*12150	*10380	9390	*9220	6810	(29.9)
1.5 m (5 ft)	kg				*8900	*8900	*6350	5920	*5140	4140	*4380	3070	9.05
	lb				*19620	*19620	*14000	13050	*11330	9130	*9660	6770	(29.7)
Boden-niveau	kg		*9890	*9890	*9740	9180	*6940	5740	*5440	4050	*4590	3260	8.70
	lb		*21800	*21800	*21470	20240	*15300	12650	*11990	8930	*10120	7190	(28.5)
-1.5 m (-5 ft)	kg	*10720	*10720	*14740	*14740	*9810	9130	*7090	5690		*4780	3750	8.00
	lb	*23630	*23630	*32500	*32500	*21630	20130	*15630	12540		*10540	8270	(26.2)
-3.0 m (-10 ft)	kg	*15240	*15240	*13230	*13230	*9100	*9100	*6560	5760		*4830	*4830	6.84
	lb	*33600	*33600	*29170	*29170	*20060	*20060	*14460	12700		*10650	*10650	(22.4)
-4.5 m (-15 ft)	kg			*10230	*10230	*7020	*7020						
	lb			*22550	*22550	*15480	*15480						

5,65 m (18' 6") Ausleger; 2,40 m (7' 10") Löffelstiel; 0,80 m³ Löffel (nach SAE gehäuft), Vier Abstützplatten gehoben.

Lasthöhe m (ft)	Lastradius										Max. Reichweite		
	1.5 m (5 ft)		3.0 m (10 ft)		4.5 m (15 ft)		6.0 m (20 ft)		7.5 m (25 ft)		Volumen	Reichweite	
													m (ft)
7.5 m (25 ft)	kg										*3760	2360	7.34
	lb										*8290	5200	(24.1)
6.0 m (20 ft)	kg						*4100	3350			3550	1780	8.31
	lb						*9040	7390			7830	3920	(27.3)
4.5 m (15 ft)	kg				*5450	5130	*4660	3170	4120	2080	3100	1490	8.87
	lb				*12020	11310	*10270	6990	9080	4590	6830	3280	(29.1)
3.0 m (10 ft)	kg				*7280	4580	*5510	2930	4010	1970	2910	1350	9.10
	lb				*16050	10100	*12150	6460	8840	4340	6420	2980	(29.9)
1.5 m (5 ft)	kg				8710	4140	5530	2710	3890	1860	2890	1330	9.05
	lb				19200	9130	12190	5970	8580	4100	6370	2930	(29.7)
Boden-niveau	kg		*9890	7340	8450	3930	5360	2560	3800	1790	3070	1420	8.70
	lb		*21800	16180	18630	8660	11820	5640	8380	3950	6770	3130	(28.5)
-1.5 m (-5 ft)	kg	*10720	*10720	*14740	7410	8410	3890	5310	2510		3530	1680	8.00
	lb	*23630	*23630	*32500	16340	18540	8580	11710	5530		7780	3700	(26.2)
-3.0 m (-10 ft)	kg	*15240	*15240	*13230	7610	8510	3980	5380	2570		4610	2280	6.84
	lb	*33600	*33600	*29170	16780	18760	8770	11860	5670		10160	5030	(22.4)
-4.5 m (-15 ft)	kg			*10230	7990	*7020	4240						
	lb			*22550	17610	*15480	9350						

- Die Hublast richtet sich nach der Definition in SAE J1097 und ISO 10567.
- Die Hublast der Serie HW darf auf festem, ebenem Untergrund maximal 75 % der Kipplast der Maschine bzw. 87 % der gesamten hydraulischen Hubkraft betragen.













- Der Lasthaken befindet sich an der Rückseite des Tieflöffels.
- (*) gibt die Lastbegrenzung durch die hydraulische Hubkraft an.

HUBVERMÖGEN













 Lastradius Frontauslage  Lastradius Seitenauslage bzw. 360 Grad

HW210

5,65 m (18' 6") Ausleger; 2,40 m (7' 10") Löffelstiel; 0,80 m³ Löffel (nach SAE gehäuft), Abstützungen und Planierschild abgesenkt.

Lasthöhe m (ft)	Lastradius										Max. Reichweite		
	1.5 m (5 ft)		3.0 m (10 ft)		4.5 m (15 ft)		6.0 m (20 ft)		7.5 m (25 ft)		Volumen	Reichweite	
													m (ft)
7.5 m (25 ft)	kg										*3760	*3760	7.34
	lb										*8290	*8290	(24.1)
6.0 m (20 ft)	kg							*4100	*4100		*3860	3110	8.31
	lb							*9040	*9040		*8510	6860	(27.3)
4.5 m (15 ft)	kg				*5450	*5450	*4660	*4660	*4350	3610	*4010	2700	8.87
	lb				*12020	*12020	*10270	*10270	*9590	7960	*8840	5950	(29.1)
3.0 m (10 ft)	kg				*7280	*7280	*5510	5060	*4710	3490	*4180	2520	9.10
	lb				*16050	*16050	*12150	11160	*10380	7690	*9220	5560	(29.9)
1.5 m (5 ft)	kg				*8900	7530	*6350	4810	*5140	3370	*4380	2500	9.05
	lb				*19620	16600	*14000	10600	*11330	7430	*9660	5510	(29.7)
Boden-niveau	kg		*9890	*9890	*9740	7280	*6940	4650	*5440	3290	*4590	2650	8.70
	lb		*21800	*21800	*21470	16050	*15300	10250	*11990	7250	*10120	5840	(28.5)
-1.5 m (-5 ft)	kg	*10720	*10720	*14740	*14740	*9810	7230	*7090	4590		*4780	3060	8.00
	lb	*23630	*23630	*32500	*32500	*21630	15940	*15630	10120		*10540	6750	(26.2)
-3.0 m (-10 ft)	kg	*15240	*15240	*13230	*13230	*9100	7340	*6560	4670		*4830	4020	6.84
	lb	*33600	*33600	*29170	*29170	*20060	16180	*14460	10300		*10650	8860	(22.4)
-4.5 m (-15 ft)	kg			*10230	*10230	*7020	*7020						
	lb			*22550	*22550	*15480	15480						

5,65 m (18' 6") Ausleger; 2,40 m (7' 10") Löffelstiel; 0,80 m³ Löffel (nach SAE gehäuft), Abstützungen abgesenkt und Planierschild gehoben.













Lasthöhe m (ft)	Lastradius										Max. Reichweite		
	1.5 m (5 ft)		3.0 m (10 ft)		4.5 m (15 ft)		6.0 m (20 ft)		7.5 m (25 ft)		Volumen	Reichweite	
													m (ft)
7.5 m (25 ft)	kg										*3760	2360	7.34
	lb										*8290	5200	(24.1)
6.0 m (20 ft)	kg							*4100	3350		3550	1780	8.31
	lb							*9040	7390		7830	3920	(27.3)
4.5 m (15 ft)	kg				*5450	5130	*4660	3170	4120	2080	3100	1490	8.87
	lb				*12020	11310	*10270	6990	9080	4590	6830	3280	(29.1)
3.0 m (10 ft)	kg				*7280	4580	*5510	2930	4010	1970	2910	1350	9.10
	lb				*16050	10100	*12150	6460	8840	4340	6420	2980	(29.9)
1.5 m (5 ft)	kg				8710	4140	5530	2710	3890	1860	2890	1330	9.05
	lb				19200	9130	12190	5970	8580	4100	6370	2930	(29.7)
Boden-niveau	kg		*9890	7340	8450	3930	5360	2560	3800	1790	3070	1420	8.70
	lb		*21800	16180	18630	8660	11820	5640	8380	3950	6770	3130	(28.5)
-1.5 m (-5 ft)	kg	*10720	*10720	*14740	7410	8410	3890	5310	2510		3530	1680	8.00
	lb	*23630	*23630	*32500	16340	18540	8580	11710	5530		7780	3700	(26.2)
-3.0 m (-10 ft)	kg	*15240	*15240	*13230	7610	8510	3980	5380	2570		4610	2280	6.84
	lb	*33600	*33600	*29170	16780	18760	8770	11860	5670		10160	5030	(22.4)
-4.5 m (-15 ft)	kg			*10230	7990	*7020	4240		</				

HUBVERMÖGEN













 Lastradius Frontauslage  Lastradius Seitenauslage bzw. 360 Grad

HW210

5,65 m (18' 6") Ausleger; 2,92 m (9' 7") Löffelstiel; 0,80 m³ Löffel (nach SAE gehäuft), Vier Abstützplatten abgesenkt.

Lasthöhe m (ft)			Lastradius					Max. Reichweite							
			1.5 m (5 ft)		3.0 m (10 ft)		4.5 m (15 ft)		6.0 m (20 ft)		7.5 m (25 ft)		Volumen		Reichweite
															m (ft)
9.0 m (30 ft)	kg												*3350	*3350	6.52
	lb												*7390	*7390	(21.4)
7.5 m (25 ft)	kg												*3400	*3400	7.96
	lb												*7500	*7500	(26.1)
6.0 m (20 ft)	kg														
	lb														
4.5 m (15 ft)	kg														
	lb														
3.0 m (10 ft)	kg														
	lb														
1.5 m (5 ft)	kg														
	lb														
Boden-niveau	kg														
	lb														
-1.5 m (-5 ft)	kg														
	lb														
-3.0 m (-10 ft)	kg														
	lb														
-4.5 m (-15 ft)	kg														
	lb														



5,65 m (18' 6") Ausleger; 2,92 m (9' 7") Löffelstiel; 0,80 m³ Löffel (nach SAE gehäuft), Vier Abstützplatten gehoben.

Lasthöhe m (ft)			Lastradius					Max. Reichweite								
			1.5 m (5 ft)		3.0 m (10 ft)		4.5 m (15 ft)		6.0 m (20 ft)		7.5 m (25 ft)		Volumen		Reichweite	
															m (ft)	
9.0 m (30 ft)	kg													*3350	3040	6.52
	lb													*7390	6700	(21.4)
7.5 m (25 ft)	kg													*3400	2010	7.96
	lb													*7500	4430	(26.1)
6.0 m (20 ft)	kg															
	lb															
4.5 m (15 ft)	kg															
	lb															
3.0 m (10 ft)	kg															
	lb															
1.5 m (5 ft)	kg															
	lb															
Boden-niveau	kg															
	lb															
-1.5 m (-5 ft)	kg															
	lb															
-3.0 m (-10 ft)	kg															
	lb															
-4.5 m (-15 ft)	kg															
	lb															

1. Die Hublast richtet sich nach der Definition in SAE J1097 und ISO 10567.
2. Die Hublast der Serie HW darf auf festem, ebenem Untergrund maximal 75 % der Kipplast der Maschine bzw. 87 % der gesamten hydraulischen Hubkraft betragen.













3. Der Lasthaken befindet sich an der Rückseite des Tieflöffels.
4. (*) gibt die Lastbegrenzung durch die hydraulische Hubkraft an.

HUBVERMÖGEN













 Lastradius Frontauslage  Lastradius Seitenauslage bzw. 360 Grad

HW210

5,65 m (18' 6") Ausleger; 2,92 m (9' 7") Löffelstiel; 0,80 m³ Löffel (nach SAE gehäuft), Abstützungen und Planierschild abgesenkt.

Lasthöhe m (ft)			Lastradius					Max. Reichweite							
			1.5 m (5 ft)		3.0 m (10 ft)		4.5 m (15 ft)		6.0 m (20 ft)		7.5 m (25 ft)		Volumen		Reichweite
															m (ft)
9.0 m (30 ft)	kg														
	lb														
7.5 m (25 ft)	kg														
	lb														
6.0 m (20 ft)	kg														
	lb														
4.5 m (15 ft)	kg														
	lb														
3.0 m (10 ft)	kg														
	lb														
1.5 m (5 ft)	kg														
	lb														
Boden-niveau	kg														
	lb														
-1.5 m (-5 ft)	kg														
	lb														
-3.0 m (-10 ft)	kg														
	lb														
-4.5 m (-15 ft)	kg														
	lb														

5,65 m (18' 6") Ausleger; 2,92 m (9' 7") Löffelstiel; 0,80 m³ Löffel (nach SAE gehäuft), Abstützungen abgesenkt und Planierschild gehoben.

Lasthöhe m (ft)			Lastradius					Max. Reichweite							
			1.5 m (5 ft)		3.0 m (10 ft)		4.5 m (15 ft)		6.0 m (20 ft)		7.5 m (25 ft)		Volumen		Reichweite
															m (ft)
9.0 m (30 ft)	kg														
	lb														
7.5 m (25 ft)	kg														
	lb														
6.0 m (20 ft)	kg														
	lb														
4.5 m (15 ft)	kg														
	lb														
3.0 m (10 ft)	kg														
	lb														
1.5 m (5 ft)	kg														
	lb														
Boden-niveau	kg														
	lb														
-1.5 m (-5 ft)	kg														
	lb														
-3.0 m (-10 ft)	kg														
	lb														
-4.5 m (-15 ft)	kg														
	lb														

1. Die Hublast richtet sich nach der Definition in SAE J1097 und ISO 10567.
2. Die Hublast der Serie HW darf auf festem, ebenem Untergrund maximal 75 % der Kipplast der Maschine bzw. 87 % der gesamten hydraulischen Hubkraft betragen.











3. Der Lasthaken befindet sich an der Rückseite des Tieflöffels.
4. (*) gibt die Lastbegrenzung durch die hydraulische Hubkraft an.

HUBVERMÖGEN











 Lastradius Frontauslage  Lastradius Seitenauslage bzw. 360 Grad

HW210

5,39 m (17' 8") Zweiteiliger Ausleger; 2,00 m (6' 7") Löffelstiel; 0,80 m³ Löffel (nach SAE gehäuft), Abstützungen und Planierschild abgesenkt.

Lasthöhe m (ft)	Lastradius								Max. Reichweite		
	3.0 m (10 ft)		4.5 m (15 ft)		6.0 m (20 ft)		7.5 m (25 ft)		Volumen	Reichweite	
											m (ft)
9.0 m (30 ft)	kg								*3900	*3900	4.40
	lb								*8600	*8600	(14.4)
7.5 m (25 ft)	kg		*3980	*3980					*3660	*3660	6.49
	lb		*8770	*8770					*8070	*8070	(21.3)
6.0 m (20 ft)	kg	*6850	*6850	*4070	*4070	*4000	*4000		*3690	3670	7.62
	lb	*15100	*15100	*8970	*8970	*8820	*8820		*8140	8090	(25.0)
4.5 m (15 ft)	kg		*5020	*5020	*4320	*4320			*3800	3120	8.25
	lb		*11070	*11070	*9520	*9520			*8380	6880	(27.1)
3.0 m (10 ft)	kg		*6510	*6510	*4960	*4960	*4340	3550	*3960	2880	8.53
	lb		*14350	*14350	*10930	10930	*9570	7830	*8730	6350	(28.0)
1.5 m (5 ft)	kg		*7880	7710	*5650	4940	*4640	3470	*4160	2860	8.50
	lb		*17370	17000	*12460	10890	*10230	7650	*9170	6310	(27.9)
Boden- niveau	kg		*8620	7490	*6150	4790			*4360	3060	8.14
	lb		*19000	16510	*13560	10560			*9610	6750	(26.7)
-1.5 m (-5 ft)	kg	*12970	*12970	*8660	7470	*6240	4760				
	lb	*28590	*28590	*19000	16470	*13760	10490				



5,39 m (17' 8") Zweiteiliger Ausleger; 2,00 m (6' 7") Löffelstiel; 0,80 m³ Löffel (nach SAE gehäuft), Abstützungen abgesenkt und Planierschild gehoben.

Lasthöhe m (ft)	Lastradius								Max. Reichweite		
	3.0 m (10 ft)		4.5 m (15 ft)		6.0 m (20 ft)		7.5 m (25 ft)		Volumen	Reichweite	
											m (ft)
9.0 m (30 ft)	kg								*3890	*3890	4.39
	lb								*8580	*8580	(14.4)
7.5 m (25 ft)	kg		*3980	*3980					*3660	2990	6.49
	lb		*8770	*8770					*8070	6590	(21.3)
6.0 m (20 ft)	kg	*6850	*6850	*4080	*4080	*4000	3330		*3690	2150	7.61
	lb	*15100	*15100	*8990	*8990	*8820	7340		*8140	4740	(25.0)
4.5 m (15 ft)	kg		*5020	*5020	*4320	3210			3580	1770	8.25
	lb		*11070	*11070	*9520	7080			7890	3900	(27.1)
3.0 m (10 ft)	kg		*6510	4680	*4960	3000	4070	2010	*3320	1600	8.53
	lb		*14350	10320	*10930	6610	8970	4430	7320	3530	(28.0)
1.5 m (5 ft)	kg		*7880	4270	*5650	2800	3980	1930	3300	1570	8.49
	lb		*17370	9410	*12460	6170	8770	4250	7280	3460	(27.9)
Boden- niveau	kg		*8620	4080	*5520	2670			3520	1690	8.13
	lb		*19000	8990	12170	5890			7760	3730	(26.7)
-1.5 m (-5 ft)	kg	*12970	7700	8650	4060	5490	2640				
	lb	*28590	16980	19070	8950	12100	5820				

1. Die Hublast richtet sich nach der Definition in SAE J1097 und ISO 10567.
2. Die Hublast der Serie HW darf auf festem, ebenem Untergrund maximal 75 % der Kipplast der Maschine bzw. 87 % der gesamten hydraulischen Hubkraft betragen.











3. Der Lasthaken befindet sich an der Rückseite des Tieflöffels.
4. (*) gibt die Lastbegrenzung durch die hydraulische Hubkraft an.

HUBVERMÖGEN











 Lastradius Frontauslage  Lastradius Seitenauslage bzw. 360 Grad

HW210

5,39 m (17' 8") Zweiteiliger Ausleger; 2,40 m (7' 10") Löffelstiel; 0,80 m³ Löffel (nach SAE gehäuft), Abstützungen und Planierschild abgesenkt.

Lasthöhe m (ft)	Lastradius								Max. Reichweite			
	3.0 m (10 ft)		4.5 m (15 ft)		6.0 m (20 ft)		7.5 m (25 ft)		Volumen	Reichweite		
											m (ft)	
9.0 m (30 ft)	kg								*3480	*3480	5.19	
	lb								*7670	*7670	(17.0)	
7.5 m (25 ft)	kg								*3370	*3370	7.00	
	lb								*7430	*7430	(23.0)	
6.0 m (20 ft)	kg					*3600	*3600		*3420	3340	8.04	
	lb					*7940	*7940		*7540	7360	(26.4)	
4.5 m (15 ft)	kg		*4520	*4520	*3980	*3980	*3700	3650	*3530	2870	8.64	
	lb		*9960	*9960	*8770	*8770	*8160	8050	*7780	6330	(28.3)	
3.0 m (10 ft)	kg	*10000	*10000	*6010	*6010	*4660	*4660	*4070	3560	*3690	2660	8.91
	lb	*22050	*22050	*13250	*13250	*10270	*10270	*8970	7850	*8140	5860	(29.2)
1.5 m (5 ft)	kg		*7490	*7490	*5400	4940	*4430	3450	*3880	2640	8.87	
	lb		*16510	*16510	*11900	10890	*9770	7610	*8550	5820	(29.1)	
Boden- niveau	kg	*10060	*10060	*8410	7470	*5980	4770	*4720	3370	*4090	2800	8.54
	lb	*22180	*22180	*18540	16470	*13180	10520	*10410	7430	*9020	6170	(28.0)
-1.5 m (-5 ft)	kg	*13330	*13330	*8650	7390	*6200	4700			*4270	3230	7.85
	lb	*29390	*29390	*19070	16290	*13670	10360			*9410	7120	(25.8)
-3.0 m (-10 ft)	kg			*8130	7490	*5760	4780					
	lb			*17920	16510	*12700	10540					

5,39 m (17' 8") Zweiteiliger Ausleger; 2,40 m (7' 10") Löffelstiel; 0,80 m³ Löffel (nach SAE gehäuft), Abstützungen abgesenkt und Planierschild gehoben.

Lasthöhe m (ft)	Lastradius								Max. Reichweite			
	3.0 m (10 ft)		4.5 m (15 ft)		6.0 m (20 ft)		7.5 m (25 ft)		Volumen	Reichweite		
											m (ft)	
9.0 m (30 ft)	kg								*3480	*3480	5.19	
	lb								*7670	*7670	(17.0)	
7.5 m (25 ft)	kg								*3370	2600	7.00	
	lb								*7430	5730	(23.0)	
6.0 m (20 ft)	kg					*3600	3390		*3420	1930	8.04	
	lb					*7940	7470		*7540	4250	(26.4)	
4.5 m (15 ft)	kg		*4520	*4520	*3980	3240	*3700	2100	3300	1600	8.64	
	lb		*9960	*9960	*8770	7140	*8160	4360	7280	3530	(28.3)	
3.0 m (10 ft)	kg	*10000	8610	*6010	4760	*4660	3020	*4070	2020	3070	1450	8.91
	lb	*22050	18980	*13250	10490	*10270	6660	*8970	4450	6770	3200	(29.2)
1.5 m (5 ft)	kg		*7490	4300	*5400	2800	3970	1920	3050	1420	8.87	
	lb		*16510	9480	*11900	6170	8750	4230	6720	3130	(29.1)	
Boden- niveau	kg	*10060	7490	*8410	4050	5490	2640	*3890	1840	3230	1520	8.54
	lb	*22180	16510	*18540	8930	12100	5820	*8580	4060	7120	3350	(28.0)
-1.5 m (-5 ft)	kg	*13330	7550	8580	3990	5430	2580			3720	1790	7.85
	lb	*29390	16640	18920	8800	11970	5690			8200	3950	(25.8)
-3.0 m (-10 ft)	kg			*8130	4070	5510	2660					
	lb			*17920	8970	12150	5860					

1. Die Hublast richtet sich nach der Definition in SAE J1097 und ISO 10567.
2. Die Hublast der Serie HW darf auf festem, ebenem Untergrund maximal 75 % der Kipplast der Maschine bzw. 87 % der gesamten hydraulischen Hubkraft betragen.

3. Der Lasthaken befindet sich an der Rückseite des Tieflöffels.
4. (*) gibt die Lastbegrenzung durch die hydraulische Hubkraft an.











HUBVERMÖGEN

ANMERKUNGEN











 Lastradius Frontauslage  Lastradius Seitenauslage bzw. 360 Grad

HW210

5,39 m (17' 8") Zweiteiliger Ausleger; 2,92 m (9' 7") Löffelstiel; 0,80 m³ Löffel (nach SAE gehäuft), Abstützungen und Planierschild abgesenkt.

Lasthöhe m (ft)	Lastradius								Max. Reichweite		
	3.0 m (10 ft)		4.5 m (15 ft)		6.0 m (20 ft)		7.5 m (25 ft)		Volumen	Reichweite	
											
9.0 m (30 ft)	kg								*3060	*3060	6.09
	lb								*6750	*6750	(20.0)
7.5 m (25 ft)	kg				*3150	*3150			*3030	*3030	7.65
	lb				*6940	*6940			*6680	*6680	(25.1)
6.0 m (20 ft)	kg				*3090	*3090			*3090	2950	8.60
	lb				*6810	*6810			*6810	6500	(28.2)
4.5 m (15 ft)	kg		*3820	*3820	*3500	*3500	*3390	*3390	*3200	2570	9.15
	lb		*8420	*8420	*7720	*7720	*7470	*7470	*7050	5670	(30.0)
3.0 m (10 ft)	kg	*8220	*8220	*5300	*5300	*4210	*4210	*3710	*3350	2390	9.40
	lb	*18120	*18120	*11680	*11680	*9280	*9280	*8180	*7390	5270	(30.8)
1.5 m (5 ft)	kg	*10330	*10330	*6890	*6890	*5020	4930	*4140	3430	*3530	2360
	lb	*22770	*22770	*15190	*15190	*11070	10870	*9130	7560	*7780	5200
Boden- niveau	kg	*10560	*10560	*8020	7430	*5700	4720	*4510	3320	*3730	2490
	lb	*23280	*23280	*17680	16380	*12570	10410	*9940	7320	*8220	5490
-1.5 m (-5 ft)	kg	*13510	*13510	*8510	7280	*6070	4610	*4670	3270	*3930	2820
	lb	*29780	*29780	*18760	16050	*13380	10160	*10300	7210	*8660	6220
-3.0 m (-10 ft)	kg	*12660	*12660	*8310	7320	*5940	4640				
	lb	*27910	*27910	*18320	16140	*13100	10230				

5,39 m (17' 8") Zweiteiliger Ausleger; 2,92 m (9' 7") Löffelstiel; 0,80 m³ Löffel (nach SAE gehäuft), Abstützungen abgesenkt und Planierschild gehoben.

Lasthöhe m (ft)	Lastradius								Max. Reichweite		
	3.0 m (10 ft)		4.5 m (15 ft)		6.0 m (20 ft)		7.5 m (25 ft)		Volumen	Reichweite	
											
9.0 m (30 ft)	kg								*3060	*3060	6.09
	lb								*6750	*6750	(20.0)
7.5 m (25 ft)	kg				*3150	*3150			*3030	2200	7.65
	lb				*6940	*6940			*6680	4850	(25.1)
6.0 m (20 ft)	kg				*3090	*3090			*3090	1670	8.60
	lb				*6810	*6810			*6810	3680	(28.2)
4.5 m (15 ft)	kg		*3820	*3820	*3500	3290	*3390	2130	2960	1390	9.15
	lb		*8420	*8420	*7720	7250	*7470	4700	6530	3060	(30.0)
3.0 m (10 ft)	kg	*8220	*8220	*5300	4860	*4210	3040	*3710	2010	2770	1260
	lb	*18120	*18120	*11680	10710	*9280	6700	*8180	4430	6110	2780
1.5 m (5 ft)	kg	*10330	7790	*6890	4340	*5020	2780	3940	1890	2740	1230
	lb	*22770	17170	*15190	9570	*11070	6130	8690	4170	6040	2710
Boden- niveau	kg	*10560	7370	*8020	4010	5440	2590	3830	1780	2880	1300
	lb	*23280	16250	*17680	8840	11990	5710	8440	3920	6350	2870
-1.5 m (-5 ft)	kg	*13510	7340	8470	3880	5340	2500	3790	1750	3260	1510
	lb	*29780	16180	18670	8550	11770	5510	8360	3860	7190	3330
-3.0 m (-10 ft)	kg	*12660	7480	*8310	3910	5360	2520				
	lb	*27910	16490	*18320	8620	11820	5560				

- Die Hublast richtet sich nach der Definition in SAE J1097 und ISO 10567.
- Die Hublast der Serie HW darf auf festem, ebenem Untergrund maximal 75 % der Kipplast der Maschine bzw. 87 % der gesamten hydraulischen Hubkraft betragen.

- Der Lasthaken befindet sich an der Rückseite des Tieflöffels.
- (*) gibt die Lastbegrenzung durch die hydraulische Hubkraft an.

MOTOR	STD	OPT
Cummins-Motor QSB 6.7	●	
HYDRAULIKSYSTEM		
IPC (Intelligent Power Control)		
3 Leistungsstufen, 2 Arbeitsarten, Benutzermodus	●	
Variable Leistungssteuerung	●	
Pumpenfördermengenregelung	●	
Volumenstromregelung für Anbaugerät-Betriebsart		●
Automatischer Motorleerlauf	●	
Automatische Motorabschaltung		●
Elektronische Gebläsesteuerung	●	
KABINE UND INNENRAUM		
Kabine nach ISO-Norm		
Obenrunder Frontscheibenwischer	●	
Radio/USB-Player	●	
Mobiltelefon-Freisprecheinrichtung mit USB	●	
12-Volt-Steckdose (Wandler 24 VDC auf 12 VDC)	●	
Elektrisches Signalhorn	●	
Allwetter-Stahlkabine mit 360°-Rundsicht	●	
Sicherheitsglasscheiben	●	
Frontscheibe einschiebbar	●	
Seitenscheibe (links) als Schiebefenster	●	
Abschließbare Tür	●	
Warmhalte- und Kühlbox	●	
Aufbewahrungsfach und Aschenbecher	●	
Kabinendachabdeckung transparent	●	
Sonnenblende	●	
Tür- und Kabinenschlösser, ein Schlüssel	●	
Mechanisch gefederter, beheizter Sitz	●	
Vorsteuerdruckunterstützter Joystick	●	
Konsole höhenverstellbar	●	
Automatische Klimaregelung		
Klimaanlage und Heizung	●	
Scheibenheizung	●	
Starthilfe (Ansaugluftvorwärmung) bei kalten Temperaturen	●	
Zentrale Überwachung		
8-Zoll-LCD	●	
Motordrehzahl oder Tageszähler/Beschleunigung	●	
Motor Kühlmittel-Temperaturanzeige	●	
Max. Leistung	●	
Kriechgang/Schnellgang	●	
Automatischer Leerlauf	●	
Überlast	●	
Motor überprüfen	●	
Luftfilter verstopft	●	
Anzeigen	●	
ÖKO-Anzeigen	●	
Kraftstoffstandanzeige	●	
Anzeige für die Hydrauliköltemperatur	●	
Kraftstoffvorwärmer	●	
Warnungen	●	
Kommunikationsfehler	●	
Batterie niedrig	●	
Uhr	●	
Kabinenscheinwerfer		●
Regenschutz für Kabinenfrontfenster		●
Kabinendachabdeckung in Stahl		●
Sitz		
Einstellbarer Fahrersitz mit Luftfederung und Heizung		●
Kabinen-FOPS/FOG (ISO/DIN 10262) Stufe 2		
FOPS (Schutzeinrichtung gegen herabfallende Gegenstände) - ISO 3449 Stufe 2		●
FOG (Schutzaufbau gegen herabfallende Gegenstände)		●
Kabinen-ROPS (ISO 12117-2)		
ROPS (Überrollschutz)	●	

SICHERHEIT	STD	OPT
Batterie Hauptschalter	●	
Heckkamera	●	
Kameragestützte virtuelle Draufsicht incl. Bewegobjektüberwachung (AAVM + MOD)		●
Vier Arbeitsscheinwerfer	●	
Fahralarm	●	
Arbeitsscheinwerfer hinten		●
Rundumleuchte		●
Automatische Schwenkbremse	●	
Auslegerhaltesystem	●	
Stielhaltesystem	●	
Sicherheitsventil für Auslegerzylinder mit Überlastwarneinrichtung	●	
Sicherheitsventil für Löffelstielzylinder		●
Schwenksperre		●
Vier Rückspiegel außen	●	
SONSTIGES		
Ausleger		
5,65 m; 18' 6" Mono	●	
5,39 m; 17' 8" Zweiteiliger		●
Löffelstiel		
2,0 m; 6' 7"		●
2,4 m; 7' 10"		●
2,92 m; 9' 7"	●	
Herausnehmbares Kühlerstaubgitter	●	
Herausnehmbarer Vorratsbehälter	●	
Kraftstoffvorfilter	●	
Kraftstoffvorwärmer	einfach zweifach	● ●
Selbstdiagnosesystem		●
Hi MATE (Maschinenmanagementsystem)	Mobiltelefon Satellit	● ●
Batterien (2 x 12 V x 100 Ah)		●
Kraftstoffbetankungspumpe (50 l/min)		●
Einfach wirkende Verrohrung (Hydraulikhammer usw.)		●
Doppelt wirkende Verrohrung (Zweischalengreifer usw.)	●	
Verrohrung für drehende Anbaugeräte		●
Verrohrung für hydraulische Schnellwechsler		●
Schnellwechsler		●
Druckspeicher beim Senken der Arbeitseinrichtung	●	
Bedienschema-Umschaltventil (2 Muster)		●
Feinsteuerung Schwenken		●
Werkzeugsatz		●
Automatische Geschwindigkeitsregelung	●	
Fahrpedal (2-Wege)		●
UNTERWAGEN		
Planierschild hinten und Abstützung vorne		●
Abstützungen hinten und vorne	●	
Abstützung hinten und Planierschild vorne		●
Reifen doppelt (10.00-20-16PR mit Schlauch)		●
Reifen doppelt (10.00-20 massiv)		●
Kotflügel (Schmutzfänger)		●

STD = Standard
OPT = Optional

- * Standard- und Wahlausstattung können je nach Modell abweichen. Weitere Informationen erhalten Sie von Ihrem Hyundai-Händler. Die Maschinenausstattung kann von internationalen Normen abhängig sein.
- * Auf den Fotos können Anbauten und optionale Geräte abgebildet sein, die in Ihrer Region nicht erhältlich sind.
- * Änderungen der Materialien und technischen Daten vorbehalten.
- * Alle Maße in angloamerikanischen Maßeinheiten sind auf das nächste volle Maß (Pound oder Zoll) gerundet.
- * Die Klimaanlage in dieser Maschine enthält als Kältemittel das fluoridierte Treibhausgas HFC-134a (Treibhauspotenzial = 1430). Das System enthält 0,65 kg Kältemittel, was einem CO₂-Äquivalent von 0,9295 metrischen Tonnen entspricht.



BITTE KONTAKTIEREN SIE

Hyundai Construction Equipment Europe nv

Hyundailaan 4, 3980 Tessenderlo, Belgium Tel: (32) 14-56-2200 Fax: (32) 14-59-3405 www.hyundai.eu

DE - 2017.11 Rev 3